

The background of the page is a photograph of a large, empty room. The floor is covered with a grid of metal mesh, and numerous parallel metal pipes are laid out across it, receding into the distance. The room has large windows or glass doors in the background, and the lighting is bright and even.

# Uponor

SUGÁRZÓ FŰTÉS ÉS HŰTÉS  
TERMÉKLISTA 2011

Uponor különleges alkalmazások



# Tartalomjegyzék

Rövidítések .....	4
Uponor ipari padlófűtés	
Uponor ipari padlófűtés PE-Xa csövek .....	8
Uponor PE-Xa Q&E csatlakozók .....	9
Uponor ipari padlófűtés rögzítések, tartozékok .....	10
Uponor ipari padlófűtés osztó-gyűjtők és tartozékok .....	12
Uponor hó és jégmentesítés	
Uponor hó és jégmentesítés csövek .....	15
Uponor hó és jégmentesítés osztó-gyűjtők és tartozékok .....	16
Uponor sportpadlófűtés	
Uponor sportpadlófűtés PE-Xa csövek .....	22
Uponor sportpadlófűtés PE-Xa Q&E csatlakozók .....	23
Uponor sportpadlófűtés rögzítések, tartozékok .....	24
Uponor comfort panel	
Uponor comfort panel .....	26
Uponor comfort panel - csatlakozók .....	28
Uponor comfort panel - tartozékok .....	30
Uponor Gipszpanel	
Uponor Gipszpanel .....	33
Uponor Gipszpanel - Tartozékok .....	34
Uponor szabályzás	
Uponor helyiség szabályzás .....	37
Uponor 3D szabályzó .....	39
Uponor 3D szabályzó tartozékok .....	42
Uponor szerszámok és tartozékok	
Uponor szerszámok - csővágók .....	43
Uponor PE-Xa Q&E tágitószerszámok, tartozékok .....	43
Cikk-kereső .....	45

## Rövidítések

Jelölés	Csom.	Megjegyzés
A	[m <sup>2</sup> ]	felület
Bm	[coll]	belső menet
c/c	[mm]	osztás
d	[mm]	átmérő
d1	[mm]	átmérő 1
d2	[mm]	átmérő 2
d3	[mm]	átmérő 3
DN	[mm]	névleges átmérő
h	[mm]	magasság
h1	[mm]	magasság 1
Km_m	[-]	külső menet (metrikus)
Km	[coll]	külső menet
l	[mm]	hossz
L	[m]	hossz méterben
l1	[mm]	hossz 1
p	[bar]	nyomás
P	[W]	teljesítmény
s	[mm]	falvastagság
sd	[mm]	oldaltávolság
súly	[kg]	egységsúly
SW	[mm]	átfedés
szín	[-]	szín
Típus	[-]	Típus
U	[V]	feszültség
V	[l/m]	térfogat
w	[mm]	szélesség
z	[mm]	z-érték

## Különleges alkalmazások áttekintése

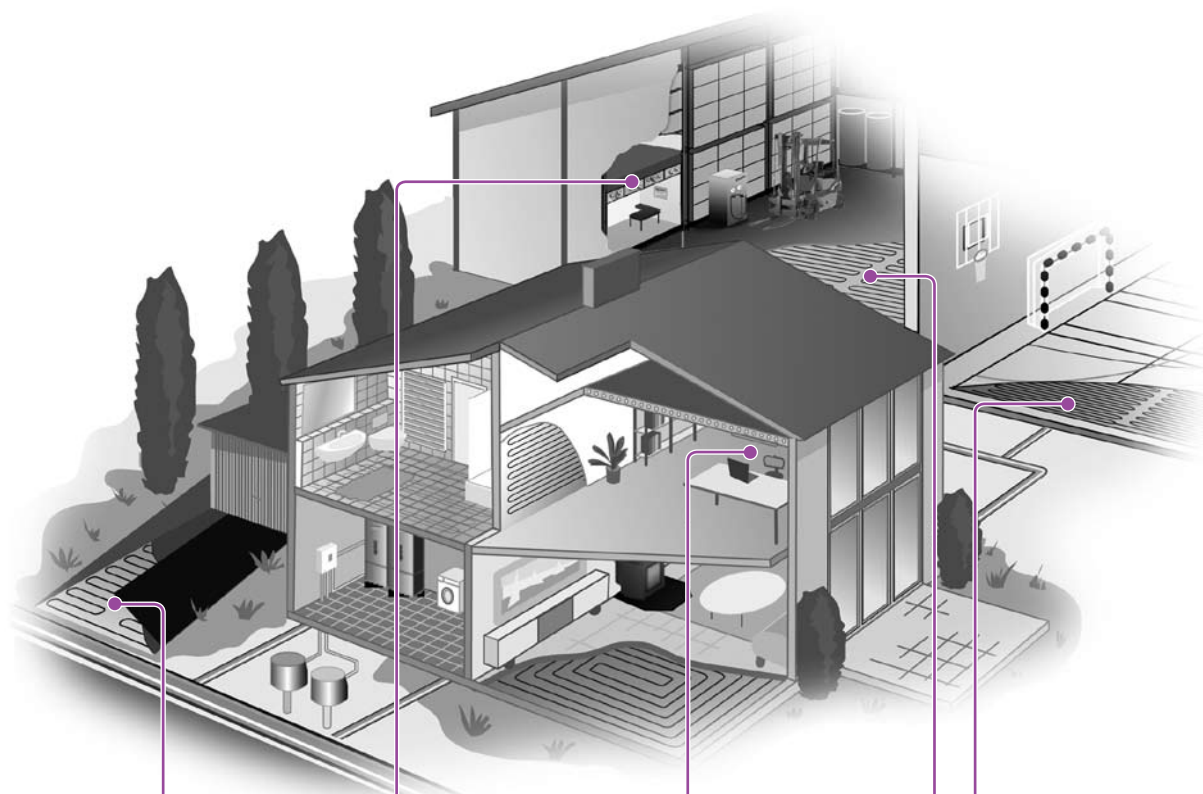

Hó- és jégmentesítés

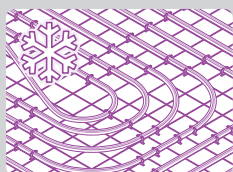

Külső terek hó- és jégmentesítése

Comfort panel

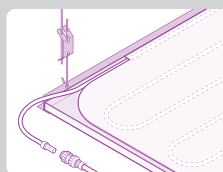

Kazettás álmennyezetek fűtése, hűtése

Sportpadlófűtés

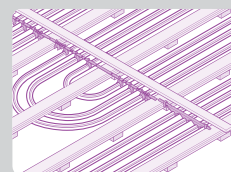

Sportpadlófűtés rugalmas sportpadlókhöz

TABS ON

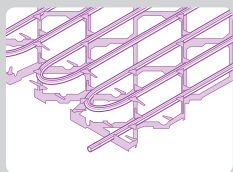

Növelt teljesítményű épületszerkezet temperálás

TABS

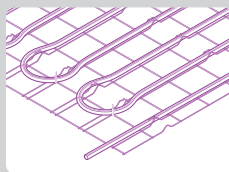

Épületszerkezet temperálás nagy hőtárolóképeséggel

Ipari padlófűtés

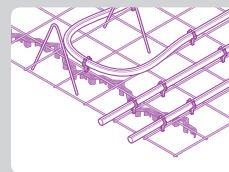

Gyártóüzemek, raktárak, logisztikai központok fűtése/hűtése

## Sugárzó fűtési és hűtési rendszer minden alkalmazáshoz

### Különleges alkalmazások

Ipari padlófűtés

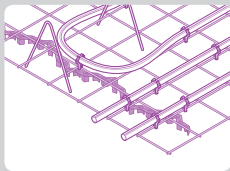

Fűtés/hűtés gyártócsarnokokban, raktárakban, logisztikai központokban

Hó és jégmentesítés

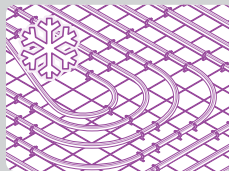

Kültéri felületek hó és jégmentesítése

Sportpadlófűtés

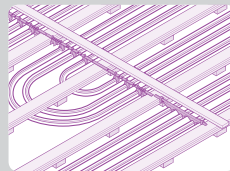

Sportpadlófűtés rugalmas padlókhöz

Comfort panel

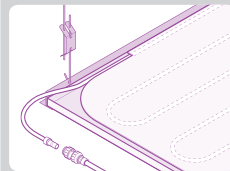

Mennyezethűtés/fűtés kazettás álmennyezetekhez

## Mennyezethűtési, -fűtési rendszerek

Gipszpanel

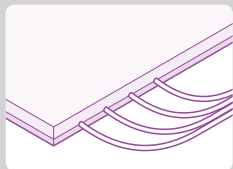

Mennyezethűtés -fűtés  
gipszkartonos me-  
goldással

TABS

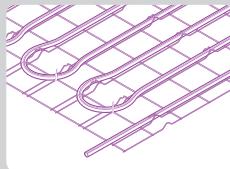

Épületszerkezet tem-  
perálás - a hőkapacitás  
kihasználása

TABS ON

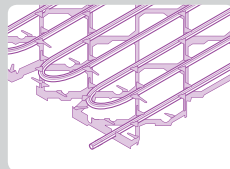

A nagyobb  
hőteljesítményű  
felületközeli épület-  
szerkezettemperálás

## Uponor Ipari padlófűtés

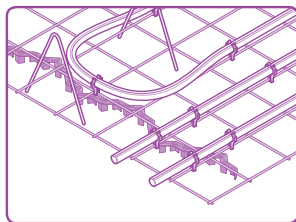

Az Uponor ipari padlófűtés és alacsony hőmérsékletű hőleadó rendszer ipari épületek részére. A rendszert közvetlenül az ipari betonpadlóba kell szerelni. Akár normál acélhálót is használhatunk a fűtési körök kialakításához.

A hőforrásként bármilyen melegvízhőtermelő berendezést alkalmazhatunk, ami az adott épület rendelkezésének megfelelő.

### Előnyök

- Gyors megtérülési idő
- Tervezési szabadság - nincs látható berendezés
- Teljes területkihasználtság
- Ideális hőmérsékleteloszlás
- Nincs légmozgás
- Nincs pormozgatás
- Ösztönző munkakörnyezetet teremt
- Nincs karbantartási költség
- Jól bevált technológia
- Rendszergarancia

### Rendszerelemek

Uponor ipari csőtartó sín

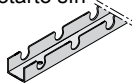

Uponor gyorskötöző

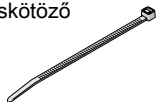

Uponor csőrögző clip



Uponor kötöződrót



### Csövek/csatlakozók

Uponor PE-Xa cső  
25x2.3mm és 20x2.0mm



Uponor Q&E PPSU toldó



Uponor Q&E külsőmenetes csatlakozó



### Tartozékok

### Osztó-gyűjtők

Uponor ipari osztó-gyűjtő  
6/4"-25mm

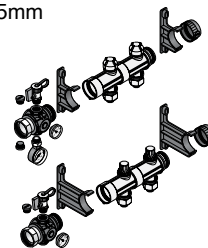



## Uponor ipari padlófűtés PE-Xa csövek

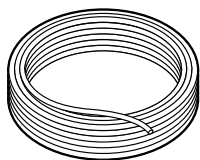

### Uponor PE-Xa csövek

Engel eljárással, peroxiddal térhálósított polietilén cső (PE-Xa), EN ISO 15875 szabvány "Műanyag csőrendszer meleg és hideg vízellátásra - térhálósított polietilénből" előírásainak megfelelően. A 17 ill. 20mm-es Uponor pePEX cső egy külsőpolietilén réteggelvan ellátva mechanikai védelmet biztosítva. Az Uponor pePEX ill. evalPEX csövek etilén-vinil alkohol (EVOH) oxigéndiffúziós védőréteggel van ellátva a DIN 4726 szabványnak megfelelően, mely megakadályozza a rendszerelemek korrózióját. Maximális hőmérséklet 95°C. Üzemi nyomás 8,8 bar (t=70°C-on)

Cikkszám	d [mm]	s [mm]	L [m]	V [l/m]	Megjegyzés	Csom.	Ár (Ft)
1009230	20	2.0	240	0.2	Uponor pe PE-Xa Q&E cső 20x2.0 / 240m 240m-es tekercsben	240 m	498,-
1009231	20	2.0	480	0.2	Uponor pe PE-Xa Q&E cső 20x2.0 / 480m 480m-es tekercsben	480 m	498,-



### Uponor evalPEX Q&E cső tekercsben

Engel eljárással, peroxiddal térhálósított polietilén cső (PE-Xa), EN ISO 15875 "Műanyag csőrendszer meleg- és hidegvizes rendszerekhez - térhálósított polietilénből" előírás szerint. Oxigéndiffúziós védőréteg: etilén-vinil alkohol (EVOH) DIN 4726 szerint, mely megakadályozza a rendszerelemek korrózióját. A védőréteg a Uponor Q&E kötéstechnikával kompatibilis. Működési feltételek osztályozása a tipikus alkalmazási területeket tekintetében: 4-es alkalmazási osztály- padlófűtés és alacsony hőmérsékletű radiátoros fűtés max. 95°C 6 bar. 5-ös felhasználási osztály- magas hőmérsékletű radiátoros fűtésre, max. 95°C 6 bar.

Cikkszám	d [mm]	s [mm]	L [m]	p [bar]	Megjegyzés	Csom.	Ár (Ft)
1023448	25	2.3	205	6	Uponor eval PE-Xa Q&E cső 25x2.3 205 m-es tekercsben	205 m	770,-
1047615	25	2.3	303	6	Uponor eval PE-Xa Q&E cső 25x2.3 / 303m 303m-es tekercsben	303 m	770,-
1047618	25	2.3	640	6	Uponor eval PE-Xa Q&E cső 25x2.3 / 640m 640m-es tekercsben	640 m	770,-

## Uponor PE-Xa Q&E csatlakozók



### Uponor Q&E PPSU toldó

Az Uponor Q&E PPSU idomok polifenil-szulfonból készülnek. Az Uponor Q&E gyűrűt külön kell megrendelni!

Cikkszám	d [mm]	p [bar]	Megjegyzés	Csom.	Ár (Ft)
1008932	20	6+10	Uponor Q&E PPSU toldó idom 20-20	5 db	633,-
1008671	25	6+10	Uponor Q&E PPSU toldó idom 25-25	5 db	925,-



### Uponor Q&E külsőmenetes csatlakozó sárgarézből

Csatlakozók anyaga sárgaréz (DR). A külső menet megfelel a DIN EN 10226-1 szabványnak. Az Uponor Q&E gyűrűt külön kell megrendelni!

Cikkszám	d [mm]	Km [coll]	p [bar]	Megjegyzés	Csom.	Ár (Ft)
1023006	20	R 3/4	6+10	Uponor Q&E csatlakozó 20-3/4"km külsőmenetes csatlakozó	5 db	885,-
1023007	25	R 3/4	6+10	Uponor Q&E csatlakozó 25-3/4"km külsőmenetes csatlakozó	5 db	975,-
1023008	25	R1	6+10	Uponor Q&E csatlakozó 25-1"km külsőmenetes csatlakozó	5 db	2.013,-

## Uponor PE-Xa Q&E csatlakozók



### Uponor Q&E belsőmenetes csatlakozó sárgarézből

Csatlakozók anyaga sárgaréz (DR). A belső menet megfelel a DIN EN 10226-1 szabványnak.  
Az Uponor Q&E gyűrűt külön kell megrendelni!

Cikkszám	d [mm]	Bm [coll]	p [bar]	Megjegyzés	Csom.	Ár (Ft)
1023011	20	Rp 3/4	6+10	Uponor Q&E csatlakozó 20-3/4"bm belsőmenetes csatlakozó (fix)	5 db	1.290,-
1023012	25	Rp 3/4	6+10	Uponor Q&E csatlakozó 25-3/4"bm belsőmenetes csatlakozó (fix)	5 db	1.980,-
1023013	25	Rp 1	6+10	Uponor Q&E csatlakozó 25-1"bm belsőmenetes csatlakozó (fix)	5 db	2.890,-



### Uponor Q&E natúr gyűrű

Alapanyaga PE-X. Uponor Q&E gyűrűket kizárólag Uponor Q&E csatlakozókhoz lehet használni. A Q&E kötéstechnikát fűtésre (PN6) 16, 20, 25, 32, 40, 50, 63-as mérettartományban lehet használni.

Cikkszám	d [mm]	szín [-]	p [bar]	Megjegyzés	Csom.	Ár (Ft)
1042836	20	natúr	6+10	Uponor Q&E gyűrű ütközővel 20 mm natúr Uponor PE-Xa 20 mm csőre	20 db	104,-
1042840	25	natúr	6+10	Uponor Q&E gyűrű ütközővel 25 mm natúr Uponor PE-Xa 25 mm csőre	20 db	142,-

## Uponor ipari padlófűtés rögzítések, tartozékok

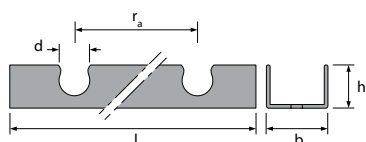
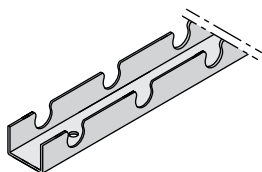

### Uponor ipari csőtartó sín 20mm

Uponor ipari csőtartó sín 20mm-es Uponor PE-Xa csövekhez.

Cikkszám	w [mm]	h [mm]	d [mm]	c/c [mm]	l [mm]	Megjegyzés	Csom.	Ár (Ft)
1005358	40	26	20	50	3000	Uponor ipari csőtartó sín 20mm 3m-es szálakban	30 m	740,-

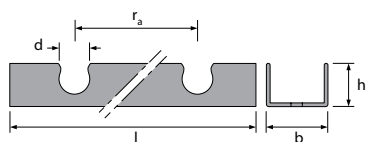
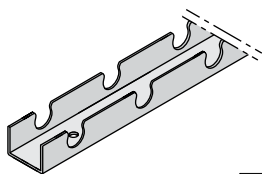

### Uponor ipari csőtartó sín 25mm

Uponor ipari csőtartó sín 25mm-es PE-Xa csövek rögzítéséhez.

Cikkszám	w [mm]	h [mm]	d [mm]	c/c [mm]	l [mm]	Megjegyzés	Csom.	Ár (Ft)
1005290	50	34	25	50	3000	Uponor ipari csőtartó sín 25mm 3m-es szálakban	30 m	1.300,-

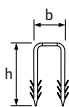
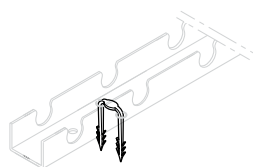

### Uponor sínrögzítő túske

Uponor ipari csőtartó sínek rögzítésére.

Cikkszám	w [mm]	h [mm]	Megjegyzés	Csom.	Ár (Ft)
1005291	36	50	Uponor sínrögzítő túske ipari csőtartó sínhez	500 db	30,-

## Uponor ipari padlófűtés rögzítések, tartozékok

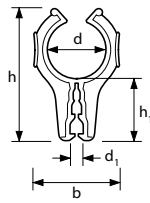

### Uponor bepattintós clip

Uponor csövek acélhálózathoz történő rögzítésére használható.

Cikkszám	h [mm]	h1 [mm]	w [mm]	d [mm]	d1 [mm]
1005289	57	27	38	25	3-8

Megjegyzés	Csom.	Ár (Ft)
Uponor bepattintós clip 25x2.3 csőhöz	250 db	17,-

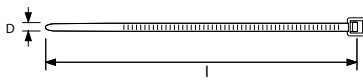
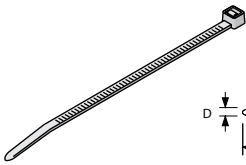

### Uponor gyorskötöző

Uponor csövek acélhálózathoz történő rögzítésére használható.  
Anyaga: poliamid.

Cikkszám	w [mm]	l [mm]
1005287	5	200
1005372	7	300

Megjegyzés	Csom.	Ár (Ft)
Uponor gyorskötöző, 200 mm hosszú	100 db	11,-
Uponor gyorskötöző, 300 mm hosszú	100 db	12,-

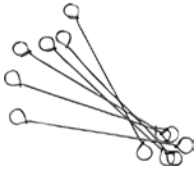

### Uponor kötöződrót

Uponor csövek acélhálózathoz történő rögzítésére használható.  
Anyaga acél. 250db/csomag.

Cikkszám
1009222

Megjegyzés	Csom.	Ár (Ft)
Uponor kötöződrót, 150 x 1.25 mm	250 db	1.624,-

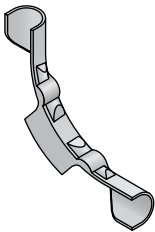

### Uponor műanyag csővezető ív

Csővezető ív a cső és az osztó csatlakoztatásához.  
Anyaga: ütésálló műanyag.

Cikkszám	d [mm]
1001230	25

Megjegyzés	Csom.	Ár (Ft)
Uponor csővezető ív 25mm	50 db	821,-



### Uponor csővezető ív

Csővezető ív a cső és az osztó csatlakoztatásához. Anyaga: horganyzott acél.

Cikkszám	d [mm]
1009006	25

Megjegyzés	Csom.	Ár (Ft)
Uponor csővezető ív 22-25 mm	20 db	789,-

## Uponor ipari padlófűtés rögzítések, tartozékok

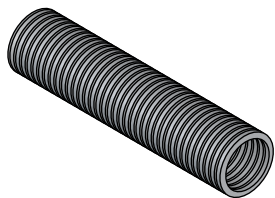

### Uponor védőcső

Bordázott, nyomásálló védőcső. A védőcső mechanikai védelmet nyújt, hőszigetel (levegőréteggel), és biztosítja a haszoncső hőtágulását. Tekercses kivitelben.

Cikkszám	d [mm]	d1 [mm]	szín [-]	Megjegyzés	Csom.	Ár (Ft)
1001212	34/28	f. 25	fekete	Uponor védőcső fekete 34/28 mm 25-ös csőre 50m-es tekercsben	50 m	261,-

## Uponor ipari padlófűtés osztó-gyűjtők és tartozékok

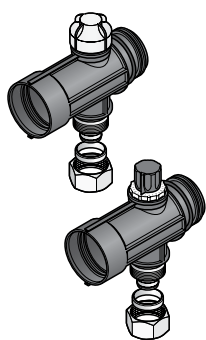

### Uponor ipari osztó-gyűjtő 6/4" körkiegészítő szett

Uponor Ipari osztó-gyűjtő 6/4"

ipari padlófűtésre a következők szerint:

- előremenő elem, szabályószeleppel, 25x2,3 PE-Xa csvarzattal.
- visszatérő elem állásszabályzó csatlakoztatási lehetőséggel és kupakkal, 25x2,3 PE-Xa csvarzattal.

Körök távolsága: 100 mm

Anyaga: üvegszál erősítésű poliamid

max. üzemi hőmérséklet: 60 °C

max. üzemi nyomás: 6 bar

A körkiegészítő elemek max. 20 körig építhetők össze.

A szükséges tartók mennyisége:

körök	2-5	6-9	10-14	15-19	20
tartó	2	3	4	5	6

Cikkszám	Megjegyzés	Csom.	Ár (Ft)
1045813	Uponor ipari osztó-gyűjtő 6/4" - 25mm körkiegészítő szett	1 klt.	17.544,-

## Uponor ipari padlófűtés osztó-gyűjtők és tartozékok

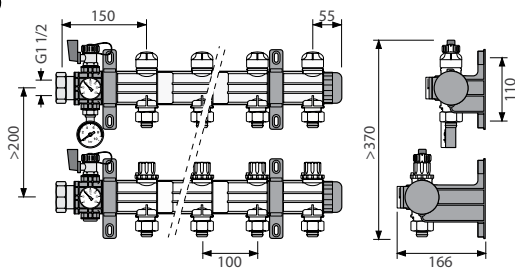
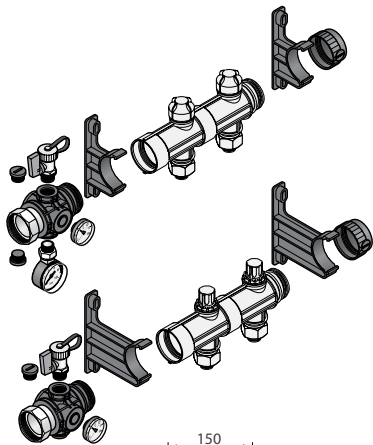

### Uponor ipari osztó-gyűjtő alapkészlet

Uponor ipari osztó-gyűjtő alapkészlet

a következők szerint:

- 2 db rövid tartó
- 2 db hosszú tartó
- 2 db réz töltő szelep
- 2 db hőmérő 0 - 60°C
- 1 db nyomásmérő
- 2 db végelem
- 2 db lapos tömítésű oldalsó menetes csatlakozóelem laza anyával
- 1 klt. szerelési segédanyagok:
  - 8db csavar 6x60mm
  - 8db műanyag tipli 8x40mm
  - 2db lapos tömítés 44x32x2

Cikkszám  
1045815

Megjegyzés  
Uponor ipari osztó-gyűjtő alapkészlet

Csom. Ár (Ft)  
1 klt. 39.990,-

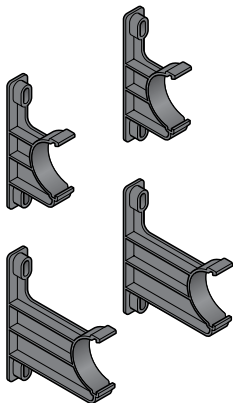

### Uponor ipari osztó-gyűjtő tartó

Uponor ipari osztó-gyűjtő tartó

a következők szerint:

- 2 db rövid tartó
- 2 db hosszú tartó
- 1 db szerelési segédanyagok:
  - 8db csavar 6x60mm
  - 8db műanyag tipli 8x40mm

Cikkszám  
1045816

Megjegyzés  
Uponor ipari osztó-gyűjtő tartó

Csom. Ár (Ft)  
1 klt. 4.496,-



### Uponor ipari osztó-gyűjtő áramlásmérő

Uponor ipari osztó-gyűjtő áramlásmérő

Az egyes fűtési körökön átfolyó térfogatáram beállítására 4-20 l/perc mennyiségig. A vízáram mennyisége a kélelőablakokon leolvasható. Az áramlásmérő elzáró funkcióval is rendelkezik.

Anyaga: üvegszál erősítésű poliamid

Cikkszám  
1030134

Megjegyzés  
Uponor ipari osztó-gyűjtő áramlásmérő

Csom. Ár (Ft)  
1 db 3.100,-

## Uponor ipari padlófűtés osztó-gyűjtők és tartozékok

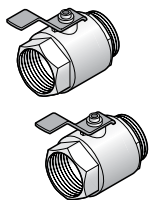

### Uponor ipari osztó-gyűjtő golyóscsap

Uponor ipari osztó-gyűjtő golyóscsap 6/4"

- 6/4" belső menetes

- 6/4" külső menetes csatlakozással

Anyaga: réz

Cikkszám	Megjegyzés	Csom.	Ár (Ft)
1030135	Uponor ipari osztó-gyűjtő golyóscsap 6/4"	1 klt.	15.600,-

## Uponor hó- és jégmentesítés

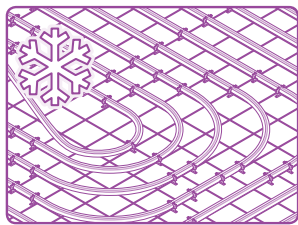

Az Uponor hó- és jégmentesítés rendszere kiváló megoldást nyújt azon kültéri felületek részére, melyek valamilyen szilárd burkolattal vannak ellátva. Kifejezetten alkalmas utak, lehajtók, tűzoltósági vagy

kórházi kihajtó utak, helikopterleszállók, járdák, de akár foci pályák fűtésére is.

### Előnyök

- A rendszer maximális biztonságot nyújt - éjjel nappal
- Automatikusan jégmentesít, nem kell többé havat lapátolni
- Védelem a környezetet terhelő és károsító sóval történő csúszásmentesítéstől
- Ipari hulladék hő használata lehetséges
- Gyors és könnyű szerelés a masszív Uponor PE-X csövekkel
- Komplet rendszer minden szükséges tartozékkal
- Csökkenti a csúszást és a baleseteket

### Rendszerelemek

Uponor gyorskötőző

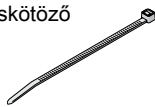

Uponor ipari csőtartó sín

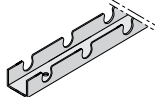

Uponor sín rögzítő tűske



Uponor kötőződrót



### Csövek/csatlakozók

Uponor Meltaway csövek



Uponor PE-X szorítócsavarzat

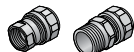

### Tartozékok

Uponor csővezető ív



Uponor védőcső



### Osztó-gyűjtők

Uponor ipari osztó-gyűjtő

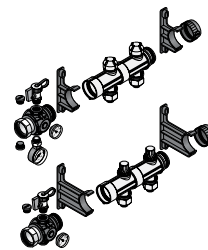

Uponor Meltaway osztó-gyűjtő



Uponor osztóbekötés



Uponor osztóbekötés idomok



Uponor elektrofitting



## Uponor hó és jégmentesítés csövek

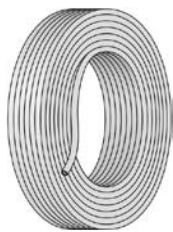

### Uponor hó- és jégmentesítés csövek

Uponor hó- és jégmentesítés alkalmazásra felhasználható cső térhálósított polietilénből, prEN ISO 15875 "Műanyag csőrendszer meleg és hideg vízes rendszerekhez - térhálósított polietilénből" előírás szerint. Alkalmazási terület: felületfűtés (hűtés) max. 50 °C közeghőmérsékletig. Üzemi nyomás: 4 bar.

Cikkszám	Megjegyzés	Csom.	Ár (Ft)
1022341	Uponor Meltaway PE-X cső 25x2,3 /920m	920 m	549,-
1033625	Uponor Meltaway PE-X cső 25x2,3 /1020m	1020 m	549,-
1033626	Uponor Meltaway PE-X cső 25x2,3 egyedi tekerchosszban	1 m	599,-

## Uponor hó és jégmentesítés osztó-gyűjtők és tartozékok

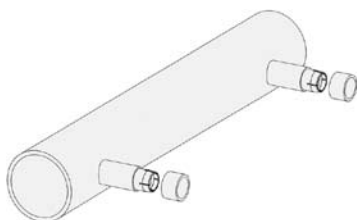

### Uponor osztó-gyűjtők

Uponor hó- és jégmentesítés alkalmazására használható osztócső nagy sűrűségű (HDPE) polietilénből, gyárilag behegesztett csatlakozócsonkokkal. Csatlakozó csonkok közti távolság (tengely): 150mm, 200mm, 500mm, 600mm.

Cikkszám	Megjegyzés	Csom.	Ár (Ft)
1033637	Uponor Meltaway osztócső 75mm 10 csatl. 600mm csatl. távolsággal 6m szálban	1 db	77.740,-
1033638	Uponor Meltaway osztócső 110mm 10 csatl. 600mm csatl. távolsággal 6m szálban	1 db	91.260,-
1033639	Uponor Meltaway osztócső 160mm 10 csatl. 600mm csatl. távolsággal 6m szálban	1 db	127.950,-
1033631	Uponor Meltaway osztócső 75mm 12 csatl. 500mm csatl. távolsággal 6m szálban	1 db	93.190,-
1033632	Uponor Meltaway osztócső 110mm 12 csatl. 500mm csatl. távolsággal 6m szálban	1 db	107.710,-
1033633	Uponor Meltaway osztócső 160mm 12 csatl. 500mm csatl. távolsággal 6m szálban	1 db	167.020,-
1033641	Uponor Meltaway osztócső 75mm 30 csatl. 200mm csatl. távolsággal 6m szálban	1 db	185.270,-
1033642	Uponor Meltaway osztócső 110mm 30 csatl. 200mm csatl. távolsággal 6m szálban	1 db	194.350,-
1033643	Uponor Meltaway osztócső 160mm 30 csatl. 200mm csatl. távolsággal 6m szálban	1 db	256.340,-
1033640	Uponor Meltaway osztócső 75mm 40 csatl. 150mm csatl. távolsággal 6m szálban	1 db	254.150,-
1033645	Uponor Meltaway osztócső 110mm 40 csatl. 150mm csatl. távolsággal 6m szálban	1 db	268.680,-
1033647	Uponor Meltaway osztócső 160mm 40 csatl. 150mm csatl. távolsággal 6m szálban	1 db	322.850,-

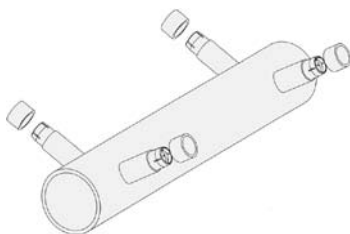

### Uponor osztó-gyűjtők

Uponor hó- és jégmentesítés alkalmazására használható dupla csatlakozású osztócső nagy sűrűségű (HDPE) polietilénből, gyárilag behegesztett két irányba álló csatlakozócsonkokkal. Csatlakozó csonkok 120°-os szögben zárnak be egymással.

Cikkszám	Megjegyzés	Csom.	Ár (Ft)
1033634	Uponor Meltaway osztócső 75mm 2x12 cs. 500mm csatl. távolsággal 6m szálban	1 db	137.220,-
1033635	Uponor Meltaway osztócső 110mm 2x12 cs. 500mm csatl. távolsággal 6m szálban	1 db	176.700,-
1033636	Uponor Meltaway osztócső 160mm 2x12 cs. 500mm csatl. távolsággal 6m szálban	1 db	219.110,-
1033646	Uponor Meltaway osztócső 110mm 2x40 cs. 150mm csatl. távolsággal 6m szálban	1 db	408.780,-
1033644	Uponor Meltaway osztócső 75mm 2x40 cs. 150mm csatl. távolsággal 6m szálban	1 db	401.370,-



## Uponor hó és jégmentesítés osztó-gyűjtők és tartozékok



### Uponor toldók

Uponor toldó hó- és jégmentesítéshez 25x2.3mm-es méretű PE-X csövekhez. Anyaga: HDPE.

Cikkszám	Megjegyzés	Csom.	Ár (Ft)
1033672	Uponor Meltaway toldó 25x2.3 mm rövid, 145mm	1 db	5.110,-
1033678	Uponor Meltaway toldó 25x2.3 mm hosszú, 290mm	1 db	7.110,-



### Uponor osztóbekötés

Uponor osztóbekötőcső hó- és jégmentesítéshez nagy sűrűségű (HDPE) polietilénből.

Cikkszám	Megjegyzés	Csom.	Ár (Ft)
1033628	Uponor HDPE hozzávezető cső 75x6.8mm 6m-es szálban	1 m	1.990,-
1033629	Uponor HDPE hozzávezető cső 110x6.6mm 6m-es szálban	1 m	3.260,-
1033630	Uponor HDPE hozzávezető cső 160x9.5mm 6m-es szálban	1 m	6.540,-



### Uponor osztóbekötés - T-idomok

Uponor T-idom hó- és jégmentesítéshez nagy sűrűségű (HDPE) polietilénből.

Cikkszám	Megjegyzés	Csom.	Ár (Ft)
1033648	Uponor Meltaway T-idom 75mm	1 db	8.270,-
1033649	Uponor Meltaway T-idom 110mm	1 db	14.900,-
1033650	Uponor Meltaway T-idom 160mm	1 db	46.340,-



### Uponor osztóbekötés - könyökidomok

Uponor könyökidom hó- és jégmentesítéshez nagy sűrűségű (HDPE) polietilénből.

Cikkszám	Megjegyzés	Csom.	Ár (Ft)
1033652	Uponor Meltaway könyökidom 75mm	1 db	5.320,-
1033653	Uponor Meltaway könyökidom 110mm	1 db	12.220,-
1033654	Uponor Meltaway könyökidom 160mm	1 db	28.500,-



### Uponor osztóbekötés - szűkítők

Uponor szűkítő hó- és jégmentesítéshez nagy sűrűségű (HDPE) polietilénből.

Cikkszám	Megjegyzés	Csom.	Ár (Ft)
1033656	Uponor Meltaway szűkítő 110-75mm	1 db	19.480,-
1033657	Uponor Meltaway szűkítő 160-110mm	1 db	20.660,-

## Uponor hó és jégmentesítés osztó-gyűjtők és tartozékok



### Uponor osztóbekötés - véglezárók

Uponor véglezáró sapka hó- és jégmentesítéshez nagy sűrűségű (HDPE) polietilénből.

Cikkszám	Megjegyzés	Csom.	Ár (Ft)
1033659	Uponor Meltaway véglezáró kupak 75mm	1 db	6.590,-
1033660	Uponor Meltaway véglezáró kupak 110mm	1 db	9.910,-
1033661	Uponor Meltaway véglezáró kupak 160mm	1 db	18.290,-



### Uponor hegtoldal karimákhoz

Uponor hegtoldal karimákhoz hó- és jégmentesítéshez nagy sűrűségű (HDPE) polietilénből.

Cikkszám	Megjegyzés	Csom.	Ár (Ft)
1033662	Uponor Meltaway hegtoldal 75mm	1 db	4.010,-
1033663	Uponor Meltaway hegtoldal 110mm	1 db	6.740,-
1033664	Uponor Meltaway hegtoldal 160mm	1 db	20.810,-



### Uponor karimák

Uponor karima hó- és jégmentesítéshez.

Cikkszám	Megjegyzés	Csom.	Ár (Ft)
1033666	Uponor Meltaway karima 75x6.8mm	1 db	7.470,-
1033667	Uponor Meltaway karima 110x6.6mm	1 db	11.530,-
1033668	Uponor Meltaway karima 160x9.5mm	1 db	19.970,-



### Uponor elektrofittingek

Uponor elektrofittingek hó- és jégmentesítéshez, nagy sűrűségű (HDPE) polietilénből.

Cikkszám	Megjegyzés	Csom.	Ár (Ft)
1033673	Uponor elektrofitting 75x6.8mm	1 db	3.320,-
1033675	Uponor elektrofitting 110x6.6mm	1 db	7.750,-
1033676	Uponor elektrofitting 160x9.5mm	1 db	11.800,-

## Uponor hó és jégmentesítés osztó-gyűjtők és tartozékok

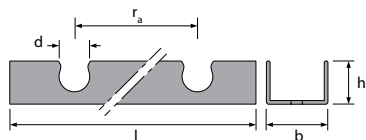
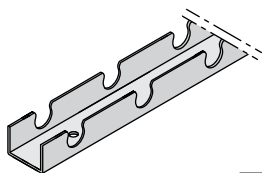

Cikkszám	w [mm]	h [mm]	d [mm]	c/c [mm]	l [mm]
1005290	50	34	25	50	3000

### Uponor ipari csőtartó sín 25mm

Uponor ipari csőtartó sín 25mm-es PE-Xa csövek rögzítéséhez.

Megjegyzés	Csom.	Ár (Ft)
Uponor ipari csőtartó sín 25mm 3m-es szálakban	30 m	1.300,-

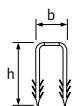
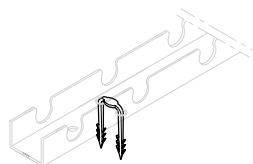

Cikkszám	w [mm]	h [mm]
1005291	36	50

### Uponor sínrögzítő tűske

Uponor ipari csőtartó sínek rögzítésére.

Megjegyzés	Csom.	Ár (Ft)
Uponor sínrögzítő tűske ipari csőtartó sínekhez	500 db	30,-

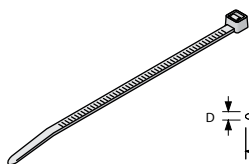

Cikkszám	w [mm]	l [mm]
1005287	5	200
1005372	7	300

### Uponor gyorskötőző

Uponor csövek acélhálózathoz történő rögzítésére használható.  
Anyaga: poliamid.

Megjegyzés	Csom.	Ár (Ft)
Uponor gyorskötőző, 200 mm hosszú	100 db	11,-
Uponor gyorskötőző, 300 mm hosszú	100 db	12,-



### Uponor kötődrót

Uponor csövek acélhálózathoz történő rögzítésére használható.  
Anyaga acél. 250db/csomag.

Cikkszám
1009222

Megjegyzés	Csom.	Ár (Ft)
Uponor kötődrót, 150 x 1.25 mm	250 db	1.624,-

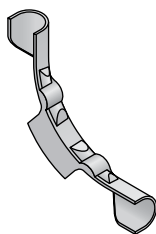

### Uponor műanyag csővezető ív

Csővezető ív a cső és az osztó csatlakoztatásához.  
Anyaga: ütésálló műanyag.

Cikkszám	d [mm]
1001230	25

Megjegyzés	Csom.	Ár (Ft)
Uponor csővezető ív 25mm	50 db	821,-

## Uponor hó és jégmentesítés osztó-gyűjtők és tartozékok



### Uponor csővezető ív

Csővezető ív a cső és az osztó csatlakoztatásához. Anyaga: horganyzott acél.

Cikkszám	d [mm]	Megjegyzés	Csom.	Ár (Ft)
1009006	25	Uponor csővezető ív 22-25 mm	20 db	789,-

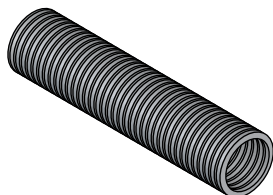

### Uponor védőcső

Bordázott, nyomásálló védőcső. A védőcső mechanikai védelmet nyújt, hőszigetel (levegőréteggel), és biztosítja a haszoncső hőtágulását. Tekerccses kivitelben.

Cikkszám	d [mm]	d1 [mm]	szín [-]	Megjegyzés	Csom.	Ár (Ft)
1001212	34/28	f. 25	fekete	Uponor védőcső fekete 34/28 mm 25-ös csőre 50m-es tekerccsesben	50 m	261,-



### Uponor hó- és jégmentesítés - csőcsévéelő

Uponor hó- és jégmentesítés - csőcsévéelő

Cikkszám	Megjegyzés	Csom.	Ár (Ft)
1033691	Uponor Meltaway csőcsévéelő 25x2.3 csövekhez	1 db	34.500,-



### Uponor csőcsévéelő csővezetővel

Uponor csövek lecsévéeléséhez használható segédeszköz 25mm-es csőátmérőig. 300-600mm belső átmérővel rendelkező tekerccsekhez alkalmazható.

Cikkszám	Megjegyzés	Csom.	Ár (Ft)
1035807	Uponor csőcsévéelő csővezetővel	1 db	27.370,-

## Uponor hó és jégmentesítés osztó-gyűjtők és tartozékok

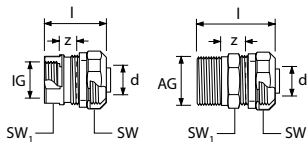
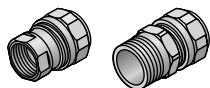

### Uponor szorítócsavarzat

Uponor szorítócsavarzat rézből 3/4"-os külső ill. belső menettel, Uponor PE-X csövek csatlakozására.

Cikkszám	d [mm]	Km [coll]	Bm [coll]	l [mm]	SW [mm]	z [mm]	Megjegyzés	Csom.	Ár (Ft)
1005297	25		Rp 3/4	35	37/31	8	Uponor szorítócsavarzat 25x2.3-3/4"bm	10 db	5.360,-
1005296	25		Rp 1	40	37/38	8	Uponor szorítócsavarzat 25x2.3-1"bm	10 db	5.870,-
1005295	25	R 3/4		50	37/27	15	Uponor szorítócsavarzat 25x2.3-3/4"km	10 db	5.270,-
1005298	25	R 1		53	37/34	20	Uponor szorítócsavarzat 25x2.3-1"km	10 db	6.290,-



### Uponor sorjázó

Uponor hó- és jégmentesítés csövek sorjázására

Cikkszám	Megjegyzés	Csom.	Ár (Ft)
1033689	Uponor Meltaway sorjázó Meltaway 25x2.3 csőhöz	1 db	6.900,-

## Uponor Sportpadlófűtés

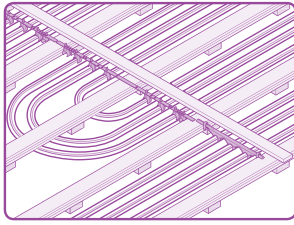

Az Uponor sportpadlófűtés rugalmas sportpadlók sugárzó fűtési megoldása. Ezen padlók egy fából készült és egy elastikus PVC vagy linóleum réteg összeillesztéséből jönnek létre. A fűtési

csőregiszterek egy Uponor által szabadalmaztatott függesztett lengőtartóban vannak elhelyezve közvetlenül a rugalmas padlóréteg alatt. A csövek egy Tichelmann rendszerű osztócsőbe csatlakoznak.

Az Uponor sportpadlófűtés gyorsan szerelhető, elsősorban a masszív PE-Xa csöveknek, másodsorban a szabadalommal ellátott sportpadlófűtés szerelési technológiájának köszönhetően.

### Előnyök

- A sportpadlófűtés kiváló hőmérsékleti komfortot biztosít
- Mérsékelt sugárzó hőt és egyenletes hőelosztást biztosít légmozgás nélkül
- A sportolóknak és az építésznek is nagyfokú szabadságot jelent, mivel nincsenek látható berendezések.
- Figyelembe veszi a sportcsarnokok higiéniai és fiziológiai követelményrendszerét
- Energiatakarékosság az alacsony hőmérsékletű fűtőközeggel történő üzemeltetésnek köszönhetően

### Sportpadlók (lengőpadlók)

#### Rendszerelemek

Uponor lengőpadlófűtés tartó



Uponor lengőpadlófűtés tartó -dupla

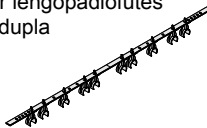

#### Csővek/csatlakozók

Uponor PE-Xa cső tekercsben



#### Tartozékok

#### Osztó-gyűjtők

Uponor Q&E Tichelmann osztó-gyűjtő sportpadlófűtéshez

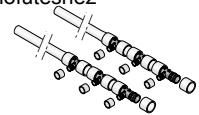

## Uponor sportpadlófűtés PE-Xa csövek



### Uponor evalPEX Q&E cső tekercsben

Engel eljárással, peroxiddal térhálósított polietilén cső (PE-Xa), EN ISO 15875 "Műanyag csőrendszer meleg- és hidegvizes rendszerekhez - térhálósított polietilénből" előírás szerint. Oxigéndiffúziós védőréteg: etilén-vinil alkohol (EVOH) DIN 4726 szerint, mely megakadályozza a rendszeres elemek korrózióját. A védőréteg a Uponor Q&E kötéstechikával kompatibilis. Működési feltételek osztályozása a tipikus alkalmazási területek tekintetében: 4-es alkalmazási osztály- padlófűtés és alacsony hőmérsékletű radiátoros fűtés max. 95°C 6 bar. 5-ös felhasználási osztály- magas hőmérsékletű radiátoros fűtésre, max. 95°C 6 bar.

Cikkszám	d [mm]	s [mm]	L [m]	p [bar]	Megjegyzés	Csom.	Ár (Ft)
1023448	25	2.3	205	6	Uponor eval PE-Xa Q&E cső 25x2.3 205 m-es tekercsben	205 m	770,-
1047615	25	2.3	303	6	Uponor eval PE-Xa Q&E cső 25x2.3 / 303m 303m-es tekercsben	303 m	770,-
1047618	25	2.3	640	6	Uponor eval PE-Xa Q&E cső 25x2.3 / 640m 640m-es tekercsben	640 m	770,-

## Uponor sportpadlófűtés PE-Xa Q&E csatlakozók



### Uponor Q&E PPSU toldó

Az Uponor Q&E PPSU idomok polifenil-szulfonból készülnek. Az Uponor Q&E gyűrűt külön kell megrendelni!

Cikkszám	d [mm]	p [bar]	Megjegyzés	Csom.	Ár (Ft)
1008671	25	6+10	Uponor Q&E PPSU toldó idom 25-25	5 db	925,-



### Uponor Q&E külsőmenetes csatlakozó sárgarézből

Csatlakozók anyaga sárgaréz (DR). A külső menet megfelel a DIN EN 10226-1 szabványnak. Az Uponor Q&E gyűrűt külön kell megrendelni!

Cikkszám	d [mm]	Km [coll]	p [bar]	Megjegyzés	Csom.	Ár (Ft)
1023007	25	R 3/4	6+10	Uponor Q&E csatlakozó 25-3/4"km külsőmenetes csatlakozó	5 db	975,-
1023008	25	R1	6+10	Uponor Q&E csatlakozó 25-1"km külsőmenetes csatlakozó	5 db	2.013,-



### Uponor Q&E belsőmenetes csatlakozó sárgarézből

Csatlakozók anyaga sárgaréz (DR). A belső menet megfelel a DIN EN 10226-1 szabványnak.

Az Uponor Q&E gyűrűt külön kell megrendelni!

Cikkszám	d [mm]	Bm [coll]	p [bar]	Megjegyzés	Csom.	Ár (Ft)
1023012	25	Rp 3/4	6+10	Uponor Q&E csatlakozó 25-3/4"bm belsőmenetes csatlakozó (fix)	5 db	1.980,-
1023013	25	Rp 1	6+10	Uponor Q&E csatlakozó 25-1"bm belsőmenetes csatlakozó (fix)	5 db	2.890,-



### Uponor Q&E natúr gyűrű

Alapanyaga PE-X. Uponor Q&E gyűrűket kizárólag Uponor Q&E csatlakozókhoz lehet használni. A Q&E kötéstechikát fűtésre (PN6) 16, 20, 25, 32, 40, 50, 63-as mérettartományban lehet használni.

Cikkszám	d [mm]	szín [-]	p [bar]	Megjegyzés	Csom.	Ár (Ft)
1042840	25	natúr	6+10	Uponor Q&E gyűrű ütközővel 25 mm natúr Uponor PE-Xa 25 mm csőre	20 db	142,-

## Uponor sportpadlófűtés rögzítések, tartozékok

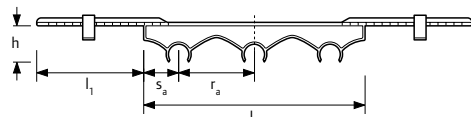
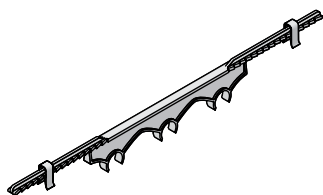

Cikkszám	l [mm]	sd [mm]	c/c [mm]	l1 [mm]	h [mm]
1005286	290	45	100	145	50

### Uponor csőtartó

Uponor csőtartó sportpadlók (lengőpadlók) csatornáiban történő alkalmazásra.  
Anyaga: Polyamid

Megjegyzés	Csom.	Ár (Ft)
Uponor lengőpadlófűtés tartó sportpadlóhoz poliamidból	25 db	1.050,-

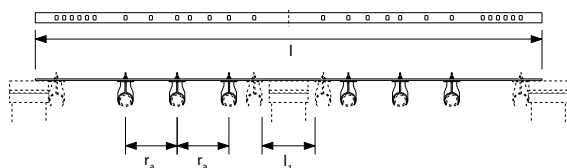
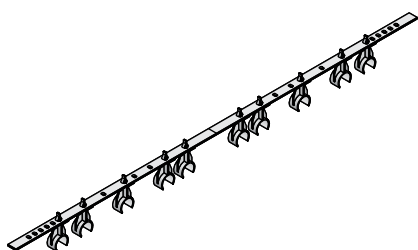

Cikkszám	l1 [mm]	c/c [mm]	l [mm]
1005284	105	100	975

### Uponor csőtartó - dupla

Uponor csőtartó sportpadlók (lengőpadlók) csatornáiban történő alkalmazásra.  
Anyaga: horganyzott acél

Megjegyzés	Csom.	Ár (Ft)
Uponor lengőpadlófűtés tartó - dupla sportpadlóhoz horganyzott acélból	1 db	5.180,-

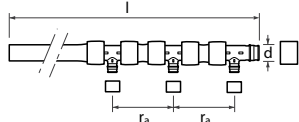
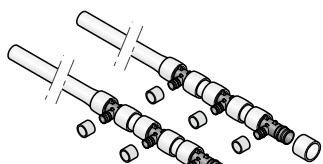

Cikkszám	d [mm]	l [mm]	c/c [mm]
1046748	40	2084	150

### Uponor Q&E Tichelmann osztó sportpadlófűtéshez

Tichelmann kapcsolatnak megfelelően kialakított osztó Uponor 25x2,3mm-es PE-Xa csövek Q&E kötéstechikával történő csatlakoztatásához a következő tartalommal:

- 1db osztó (osztó-gyűjtő)
- 6db Q&E gyűrű 25
- 2db Q&E gyűrű 40

Anyaga: Uponor eval PE-Xa csövek + Uponor PPSU idomok

Megjegyzés	Csom.	Ár (Ft)
Uponor Q&E Tichelmann osztó sportpadlófűtéshez	1 klt.	68.450,-



## Uponor sportpadlófűtés rögzítések, tartozékok

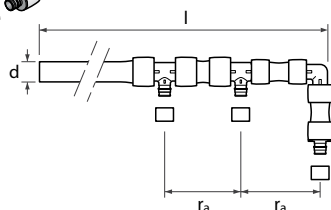
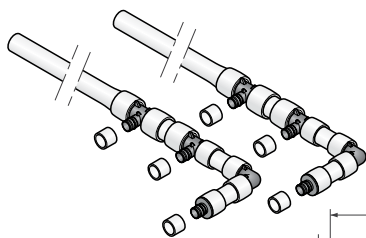

### Uponor Q&E Tichelmann osztó záróelem sportpadlófűtéshez

Tichelmann kapcsolásnak megfelelően kialakított osztó záróelem (utolsó szegmens) Uponor 25x2,3mm-es PE-Xa csövek Q&E kötésteknikával történő csatlakoztatásához a következő tartalommal:

- 1db osztó (osztó-gyűjtő)
- 6db Q&E gyűrű 25

Anyaga: Uponor eval PE-Xa csövek + Uponor PPSU idomok

Cikkszám	d [mm]	[cm]	Megjegyzés	Csom.	Ár (Ft)
1046749	40	150	Uponor Q&E Tichelmann osztó záróelem sportpadlófűtéshez	1 klt.	68.450,-

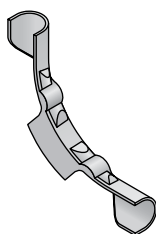

### Uponor műanyag csővezető ív

Csővezető ív a cső és az osztó csatlakoztatásához.

Anyaga:ütésálló műanyag.

Cikkszám	d [mm]	Megjegyzés	Csom.	Ár (Ft)
1001230	25	Uponor csővezető ív 25mm	50 db	821,-



### Uponor csővezető ív

Csővezető ív a cső és az osztó csatlakoztatásához. Anyaga: horganyzott acél.

Cikkszám	d [mm]	Megjegyzés	Csom.	Ár (Ft)
1009006	25	Uponor csővezető ív 22-25 mm	20 db	789,-

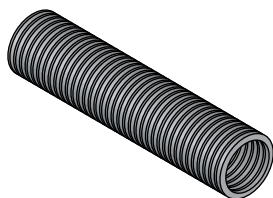

### Uponor védőcső

Bordázott, nyomásálló védőcső. A védőcső mechanikai védelmet nyújt, hőszigetel (levegőréteggel), és biztosítja a haszoncső hőtágulását. Tekercses kivitelben.

Cikkszám	d [mm]	d1 [mm]	szín [-]	Megjegyzés	Csom.	Ár (Ft)
1001212	34/28	f. 25	fekete	Uponor védőcső fekete 34/28 mm 25-ös csőre 50m-es tekercsben	50 m	261,-

## Uponor Comfort panel

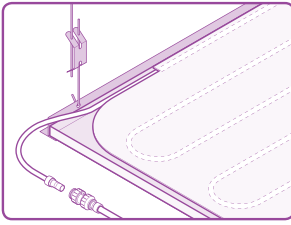

Az Uponor Comfort panel olyan kazettás álmennyezeti megoldás, melyet fűtésre és hűtésre is egyaránt használhatunk. A rendszer alapját egy vékony csővel integrált álmennyezeti lap képezi melyet gyorsan és könny-

edén lehet hagyományos -akár meglévő- álmennyezeti tartószerkezetbe illeszteni.

### Előnyök

- Hűtési kapacitás 92,5W/m<sup>2</sup> 10K túlhőmérsékletnél
- Fűtési kapacitás 82,5 W/m<sup>2</sup> 15K túlhőmérsékletnél
- Kompatibilis a már meglévő vázszerkezettel
- Könnyű szerelés
- Gyors installáció
- Nem látható, az álmennyezetbe integrált csővezeték
- Könnyen alkalmazható átépítéskor, akár a meglévő vázszerkezetbe
- Új építéshez és felújításhoz is kiváló
- Egyszerű üzemeltetés
- Karbantartásmentes rendszer

### Rendszerelemek

Uponor Comfort panel

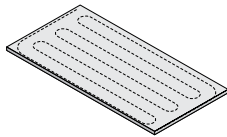

### Csővek/csatlakozók

Uponor PE-X cső 10x1.5mm



Uponor Slip-connector toldó



Uponor gyorscsatlakozó  
MLC csővekhez



Uponor gyorscsatlakozó  
menettel



### Tartozékok

Uponor dinamikus tömegáram szabályzó



Uponor vak panel

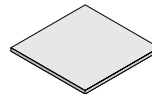

### Osztó-gyűjtők

## Uponor comfort panel

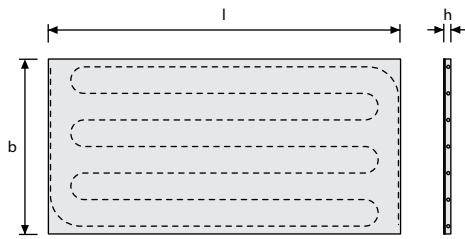
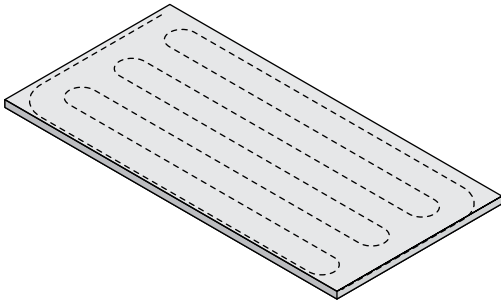

Cikkszám	l [mm]	w [mm]	h [mm]
1045315	1240	615	23

### Uponor comfort panel 1250 x 625

Akusztikai (hangcsillapított) kazettás álmennyezettel tervezett épületek mennyezefűtési, -hűtési megoldására. Felújításra és új építésre is egyaránt alkalmazható. Optikailag megfelelő, a fém kazettát vékony gyapot bevonattal ellátott felülettel. Kiemelkedően magas hőleadási értékek a PE-X cső és a felület közötti grafitral kitöltött optimalizált hőátadásnak köszönhetően.

Hűtési hőleadás: 60W/m<sup>2</sup> 8 K túlhőmérsékletnél az EN 14240 szabványnak megfelelően.

Fűtési hőleadás: 94W/m<sup>2</sup> 15 K túlhőmérsékletnél az EN 14037 szabványnak megfelelően.

Megjegyzés	Csom.	Ár (Ft)
Uponor comfort panel 1250 x 625	1 db	43.750,-

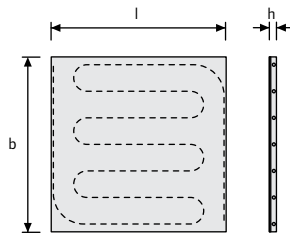
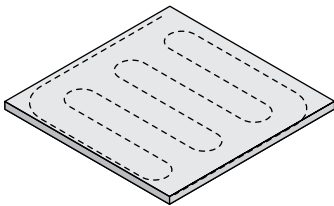

Cikkszám	l [mm]	w [mm]	h [mm]
1045317	615	615	23

### Uponor comfort panel 625 x 625

Akusztikai (hangcsillapított) kazettás álmennyezettel tervezett épületek mennyezefűtési, -hűtési megoldására. Felújításra és új építésre is egyaránt alkalmazható. Optikailag megfelelő, a fém kazettát vékony gyapot bevonattal ellátott felülettel. Kiemelkedően magas hőleadási értékek a PE-X cső és a felület közötti grafitral kitöltött optimalizált hőátadásnak köszönhetően.

Hűtési hőleadás: 60W/m<sup>2</sup> 8 K túlhőmérsékletnél az EN 14240 szabványnak megfelelően.

Fűtési hőleadás: 94W/m<sup>2</sup> 15 K túlhőmérsékletnél az EN 14037 szabványnak megfelelően.

Megjegyzés	Csom.	Ár (Ft)
Uponor comfort panel 625 x 625	1 db	21.875,-

## Uponor comfort panel

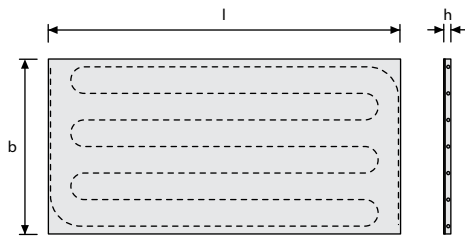
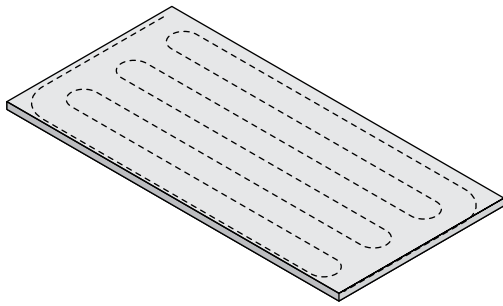

Cikkszám	l [mm]	w [mm]	h [mm]	A [m <sup>2</sup> ]
1045316	1190	590	23	0.70

### Uponor comfort panel 1200 x 600

Akusztikai (hangcsillapított) kazettás álmennyezettel tervezett épületek mennyezetfűtési, -hűtési megoldására. Felújításra és új építésre is egyaránt alkalmazható. Optikailag megfelelő, a fém kazettát vékony gyapot bevonattal ellátott felülettel. Kiemelkedően magas hőleadási értékek a PE-X cső és a felület közötti grafitral kitöltött optimalizált hőátadásnak köszönhetően.

Hűtési hőleadás: 60W/m<sup>2</sup> 8 K túlhőmérsékletnél az EN 14240 szabványnak megfelelően.

Fűtési hőleadás: 94W/m<sup>2</sup> 15 K túlhőmérsékletnél az EN 14037 szabványnak megfelelően.

Megjegyzés	Csom.	Ár (Ft)
Uponor comfort panel 1200 x 600	1 db	40.320,-

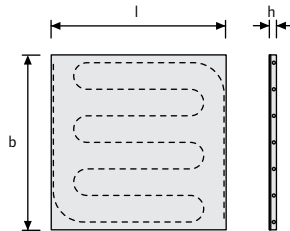
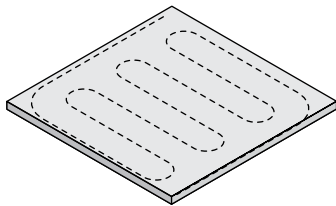

Cikkszám	l [mm]	w [mm]	h [mm]	A [m <sup>2</sup> ]
1045318	590	590	23	0.35

### Uponor comfort panel 600 x 600

Akusztikai (hangcsillapított) kazettás álmennyezettel tervezett épületek mennyezetfűtési, -hűtési megoldására. Felújításra és új építésre is egyaránt alkalmazható. Optikailag megfelelő, a fém kazettát vékony gyapot bevonattal ellátott felülettel. Kiemelkedően magas hőleadási értékek a PE-X cső és a felület közötti grafitral kitöltött optimalizált hőátadásnak köszönhetően.

Hűtési hőleadás: 60W/m<sup>2</sup> 8 K túlhőmérsékletnél az EN 14240 szabványnak megfelelően.

Fűtési hőleadás: 94W/m<sup>2</sup> 15 K túlhőmérsékletnél az EN 14037 szabványnak megfelelően.

Megjegyzés	Csom.	Ár (Ft)
Uponor comfort panel 600 x 600	1 db	20.160,-

## Uponor comfort panel - csatlakozók

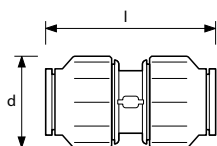
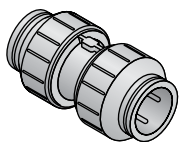

### Uponor slip-connector toldó 10mm

Gyorscsatlakozós megoldás comfort panelek egy hidraulikai körbe történő, ill. egymáshoz való csatlakoztatására.

Fűtőközeg: fűtő/hűtő víz a VDI 2035 előírásnak megfelelően, vagy víz-glikol keverék max. 50%-os töménységig. Hőmérséklet tartomány: 0 - 60 °C

Nyomástartomány: 0 - 6 bar max. 65 °C-nál

Környezeti rel. nedvességtartalom: 90%-ig

Anyaga: műanyag

Cikkszám	l [mm]	d [mm]
1045325	45	22

Megjegyzés	Csom.	Ár (Ft)
Uponor slip-connector toldó 10mm	100 db	1.670,-

## Uponor comfort panel - csatlakozók

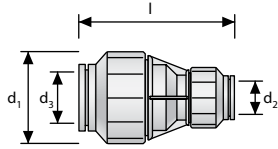
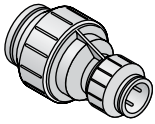

### Uponor slip-connector szűkítő 15-10mm

Gyorscsatlakozós megoldás comfort panelek egy hidraulikai körbe történő, ill. egymáshoz való csatlakoztatására.

Fűtőközeg: fűtő/hűtő víz a VDI 2035 előírásnak megfelelően, vagy víz-glikol keverék max. 50%-os töménységig. Hőmérséklet tartomány: 0 - 60 °C

Nyomástartomány: 0 - 6 bar max. 65 °C-nál

Környezeti rel. nedvességtartalom: 90%-ig

Anyaga: műanyag

Cikkszám	l [mm]	d1 [mm]	d2 [mm]	d3 [mm]	Megjegyzés	Csom.	Ár (Ft)
1045326	56	32	10	15	Uponor slip-connector szűkítő 15-10mm	100 db	2.500,-

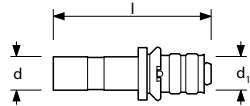
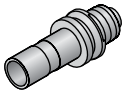

### Uponor gyorscsatlakozó apa MLC csövekhez

15mm-es gyorscsatlakozók és Uponor MLC csövek préskötésére alkalmas gyorscsatlakozó apa.

Anyaga: nikkelezett sárgaréz, alumínium préshüvely.

Cikkszám	d [mm]	d1 [mm]	l [mm]	Megjegyzés	Csom.	Ár (Ft)
1000297	15	16x2.0	70	Uponor gyorscsatlakozó 15-16x2 MLC	6 db	1.147,-
1000298	15	20x2.25	70	Uponor gyorscsatlakozó 15-20x2,25 MLC	6 db	1.304,-

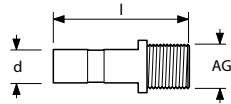
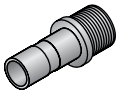

### Uponor gyorscsatlakozó apa külső menettel

15mm-es gyorscsatlakozók külsőmenettel történő kötésére alkalmas gyorscsatlakozó apa.

Anyaga: nikkelezett sárgaréz.

Cikkszám	d [mm]	Km [coll]	l [mm]	Megjegyzés	Csom.	Ár (Ft)
1000299	15	R 1/2	57	Uponor gyorscsatlakozó 15-1/2"km	6 db	1.630,-
1000300	15	R 3/4	57	Uponor gyorscsatlakozó 15-3/4"km	6 db	1.610,-

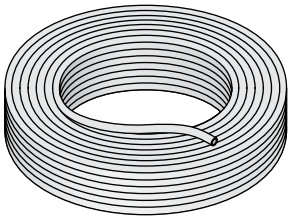

### Uponor PE-Xc cső 10x1,5mm

Tekercses kivitelű hozzávezető- vagy csatlakozócső comfort panelek alkalmazásához.

Anyaga: Uponor PEX cső nagy nyomáson térhálósított polietilénből

Fűtőközeg: fűtő/hűtő víz a VDI 2035 előírásnak megfelelően, vagy víz-glikol keverék max. 50%-os töménységig. Hőmérséklet tartomány: 0 - 60 °C

Nyomástartomány: 0 - 6 bar max. 65 °C-nál

0 - 12 bar 20 °C-nál

Környezeti rel. nedvességtartalom: 90%-ig

Cikkszám	d [mm]	s [mm]	L [m]	Megjegyzés	Csom.	Ár (Ft)
1045327	10	1.5	100	Uponor PEX cső 10x1,5mm/100m	100 m	300,-

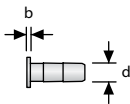

### Uponor támhüvely 10x1,5mm-es csőhöz

Műanyagból készült támasztóhüvely 10x1,5mm-es Uponor PE-X csövek végeinek slip-connector gyorscsatlakozókhoz történő csatlakozásánál.

Cikkszám	w [mm]	d [mm]	Megjegyzés	Csom.	Ár (Ft)
1045328	5	7	Uponor támhüvely 10x1,5mm	10 db	330,-

## Uponor comfort panel - csatlakozók

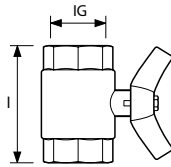
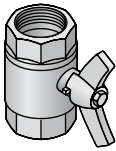

### Uponor golyóscsap

Hűtési és fűtési zónák ill bekötővezetékek lezárására.  
Fűtőközeg: fűtő/hűtő víz a VDI 2035 előírásnak megfelelően,  
vagy víz-glikol keverék max. 50%-os töménységig. Hőmérséklet  
tartomány: -10 - +110 °C  
Nyomástartomány: 0 - 10  
Környezeti rel. nedvességtartalom: 95%-ig  
Anyaga: nikkelezett sárgaréz

Cikkszám	l [mm]	Bm [coll]	Megjegyzés	Csom.	Ár (Ft)
1022985	50	G 1	Uponor golyóscsap 1"bm-1"bm	1 db	3.360,-
1022986	50	G 3/4	Uponor golyóscsap 3/4"bm-3/4"bm	1 db	2.530,-



### Uponor szűkítő

3/4"-1/2" szűkítő.  
Anyaga: réz

Cikkszám	Bm [coll]	Km [coll]	Megjegyzés	Csom.	Ár (Ft)
1022988	Rp 1/2	G 3/4	Uponor szűkítő 1/2"bm-3/4"km	10 db	640,-

## Uponor comfort panel - tartozékok

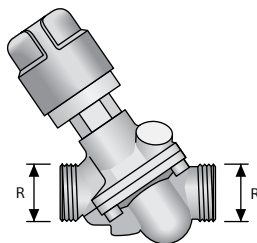
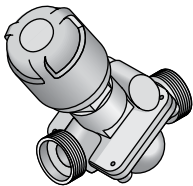

### Uponor AB-QM dinamikus tömegáram szabályzó

Fűtési és hűtési körök vagy zónák hidraulikus beállítására , ill. egyedi zónaszabályzás az állásszabályzóval való kombinálás esetére.

Cikkszám	DN [mm]	l/h	[mm]	[-]	Megjegyzés	Csom.	Ár (Ft)
1042942	15	90-450	2.25	G 3/4" A	Dinamikus tömegáram szabályzó DN 15 AB-QM DN 15 55-275 l/h	1 db	56.580,-
1042943	20	180-900	2.25	G 1" A	Dinamikus tömegáram szabályzó DN 20 AB-QM DN 20 180-900 l/h	1 db	71.910,-
1042944	25	340-1700	2.25	G 1 1/4" A	Dinamikus tömegáram szabályzó DN 25 AB-QM DN 25 340-1700 l/h	1 db	82.110,-
1042945	32	640-3200	2.25	G 1 1/2" A	Dinamikus tömegáram szabályzó DN 32 AB-QM DN 15 640-3200 l/h	1 db	111.670,-

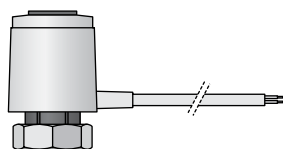
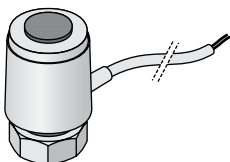

### Állásszabályzó TWA-Z NO

Nyomásfüggő szabályzó szelep nyitására vagy zárására alkalmas.  
- alapállapotban nyitott.

Cikkszám	Típus [-]	[-]	Megjegyzés	Csom.	Ár (Ft)
1042946	TWA-Z NO		Állásszabályzó TWA-Z NO alapállapotban nyitott	1 db	10.710,-

## Uponor comfort panel - tartozékok

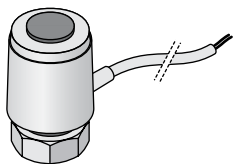

### Állásszabályzó TWA-Z NC

Nyomásfüggő szabályószelep nyitására vagy zárására alkalmas.  
- alapállapotban zárt.

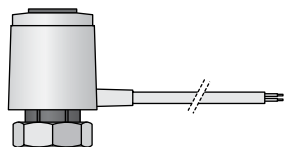

Cikkszám	Típus [-]	[-]	Megjegyzés	Csom.	Ár (Ft)
1042947	TWA-Z NC		Állásszabályzó TWA-Z NC alapállapotban zárt	1 db	11.040,-

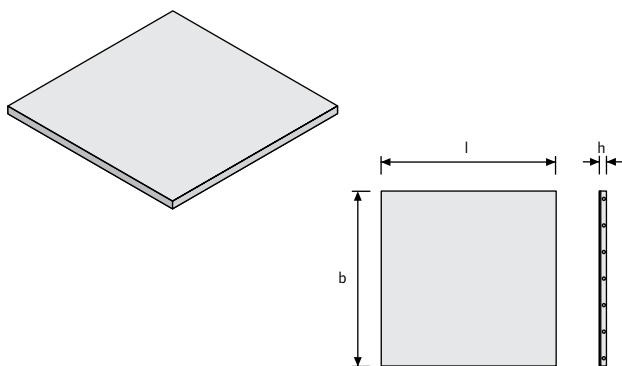

### Uponor vak panel 625 x 625

Helyszínén méretre vágható kazettás mennyezeteti elem. Optikailag megfelelő, a kazettát vékony gyapot bevonattal ellátott felülettel. Az elem megjelenésében azonos a comfort panellel.  
Szín (a helység felőli): fehér  
Akusztikai csillapítás (alfa w): 1  
Akusztikai csillapítás (NRC): 0,95  
A DIN 4102 szerinti A1 tűzvédelmi osztályba tartozik.

Cikkszám	l [mm]	w [mm]	h [mm]	Megjegyzés	Csom.	Ár (Ft)
1045319	615	615	20	Uponor vak panel 625 x 625	32 db	4.688,-

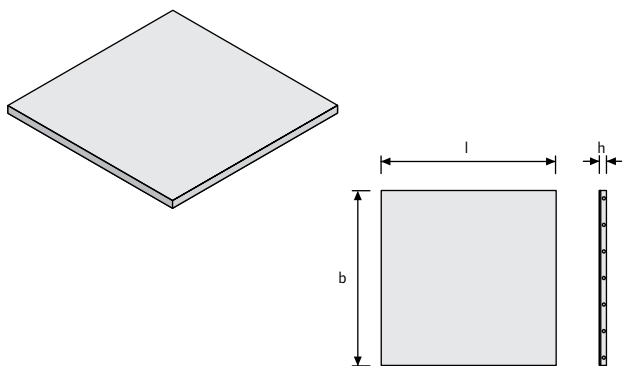

### Uponor vak panel 600 x 600

Helyszínén méretre vágott kazettás mennyezeteti elem. Optikailag megfelelő, a kazettát vékony gyapot bevonattal ellátott felülettel. Az elem megjelenésében azonos a comfort panellel.  
Szín (a helység felőli): fehér  
Akusztikai csillapítás (alfa w): 1  
Akusztikai csillapítás (NRC): 0,95  
A DIN 4102 szerinti A1 tűzvédelmi osztályba tartozik.

Cikkszám	l [mm]	w [mm]	h [mm]	A [m <sup>2</sup> ]	Megjegyzés	Csom.	Ár (Ft)
1045320	590	590	20	0.36	Uponor vak panel 600 x 600	32 db	4.320,-

## Uponor comfort panel - tartozékok

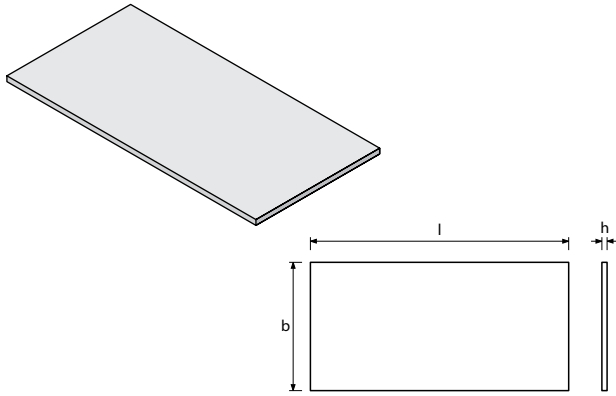

Cikkszám	l [mm]	w [mm]	h [mm]	A [m <sup>2</sup> ]	súly [kg]
1022983	1242	617	18	2.08	
1022984	1195	595	18	0.71	1.93

### Uponor vak panel

Helyszínen méretre vágott kazettás mennyezeteti elem. Optikailag megfelelő, a kazettát vékony gyapot bevonattal ellátott felülettel. Az elem megjelenésében azonos a comfort panellel.

Szín (a helység felőli): fehér

Akusztikai csillapítás (alfa w): 1

Akusztikai csillapítás (NRC): 0,95

A DIN 4102 szerinti B1 tűzvédelmi osztályba tartozik.

Megjegyzés	Csom.	Ár (Ft)
Uponor vak panel 625 x 1250 nyers m: 617 x 1242 x 18	16 db	9.375,-
Uponor vak panel 600 x 1200 nyers m: 595 x 1195 x 18	16 db	8.640,-

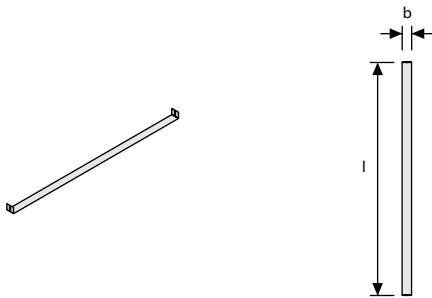

Cikkszám	l [mm]	w [mm]	szín [-]
1045323	625	24	fehér
1045324	600	24	fehér

### Uponor vak panel keret

A meglévő álmennyezeti függesztés comfort panelekkel történő felhasználására, a mennyezeti felület négyzetes felosztására.

Megjegyzés	Csom.	Ár (Ft)
Uponor vak keret 625, fehér	1 db	3.510,-
Uponor vak keret 600, fehér	1 db	3.510,-

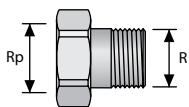

### Uponor csavarzat AB-QM tömegáram szabályzóhoz

Szorító csavarzat sík felületen történő tömítéssel.

Szorító csavarzat sík felületen történő tömítéssel.

Cikkszám	Típus [-]	Bm [coll]	Km [coll]	Megjegyzés	Csom.	Ár (Ft)
1044809	15	Rp 3/4"	R 1/2"	Szorító csavarzat AB-QM 3/4" dinamikus tömegáram szabályzóhoz	1 db	1.340,-
1044810	20	Rp 1"	R 3/4"	Szorító csavarzat AB-QM 1" dinamikus tömegáram szabályzóhoz	1 db	1.900,-
1044811	25	Rp 1 1/4"	R 1"	Szorító csavarzat AB-QM 5/4" dinamikus tömegáram szabályzóhoz	1 db	3.220,-
1044812	32	Rp 1 1/2"	R 1 1/4"	Szorító csavarzat AB-QM 6/4" dinamikus tömegáram szabályzóhoz	1 db	4.410,-



## Uponor Gipszpanel



Az Uponor Gipszpanel ideális megoldás sugárzó fűtési ill. hűtési alkalmazásokhoz. Az alacsony előremenőjű fűtéssel és a magas előremenőjű hűtéssel kedvező lehetőség nyílik a kondenzációs kazánnal, napkollektorral, hőszivattyúval vagy más alternatív hőtermelővel való kombinációra.

### Előnyök

- Gyors és könnyű szerelés
- Új építéshez és felújításhoz is használható
- Kiváló komfortérzet
- Gyors reakcióidő
- Teljesen zajtalan (nincs ventilátorzaj)

### Rendszerelemek

Uponor Gipszpanel



Uponor vak Gipszpanel



### Csővek/csatlakozók

Uponor PE-Xa cső  
9.9x1.1mm



Uponor PE-Xa Q&E toldó  
9.9

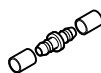

Uponor Q&E tágitószerszám  
9.9x1.1mm

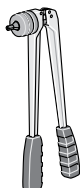

### Tartozékok

Uponor PE-Xa cső  
20x2.0mm



Uponor PE-Xa Q&E T-idom  
20x9.9x20



Uponor PE-Xa Q&E szűkítő  
20x9.9

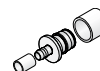

### Osztó-gyűjtők

Uponor csatlakozó  
csavarzat



## Uponor Gipszpanel



Cikkszám	h [mm]	l [mm]	w [mm]	A [m <sup>2</sup> ]
1047319	42	2000	1200	2.40
1047320	42	1000	1200	1.20
1047321	42	500	1200	0.60

### Uponor Gipszpanel

Uponor gipszpanel sugárzó fűtési ill. hűtési alkalmazáshoz. 9,9x1,1mm-es Uponor eval PE-Xa csővel integrált 15mm vtg. gipszpanelből ill. 17mm vtg. EPS 200 (30 kg/m<sup>3</sup>) szigetelésből áll. Az Uponor vakpanel ugyanez a felépítéssel rendelkezik, de cső nélkül.

Méret: 2000x1200mm, 1000x1200mm, 500x1200mm.

Megjegyzés	Csom.	Ár (Ft)
Uponor Gipszpanel 2000x1200 2.típus	1 db	74.400,-
Uponor Gipszpanel 1000x1200 2.típus	1 db	37.200,-
Uponor Gipszpanel 500x1200 2.típus	1 db	18.600,-



### Uponor vakpanel

Az Uponor vakpanel ugyanazzal a felépítéssel rendelkezik, mint az aktív Gipszpanel (Cikkszám: 1047319, 1047320, 1047321), de cső nélkül.

Méret: 2000x1200mm

Cikkszám	h [mm]	l [mm]	w [mm]	A [m <sup>2</sup> ]
1020506	42	2000	1200	2.40

Megjegyzés	Csom.	Ár (Ft)
Uponor vakpanel 2000x1200	1 db	26.400,-

## Uponor Gipszpanel - Tartozékok

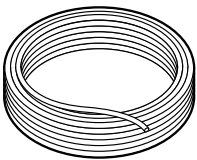

### Uponor PE-Xa csövek

Engel eljárással, peroxiddal térhálósított polietilén cső (PE-Xa), EN ISO 15875 szabvány "Műanyag csőrendszer meleg és hideg vízellátásra - térhálósított polietilénből" előírásainak megfelelően. A 17 ill. 20mm-es Uponor pePEX cső egy külsőpolietilén réteggelvan ellátva mechanikai védelmet biztosítva. Az Uponor pePEX ill. evalPEX csövek etilén-vinil alkohol (EVOH) oxigéndiffúziós védőréteggel van ellátva a DIN 4726 szabványnak megfelelően, mely megakadályozza a rendszerelemek korrózióját. Maximális hőmérséklet 95°C. Üzemi nyomás 8,8 bar (t=70°C-on)

Cikkszám	d [mm]	s [mm]	L [m]	V [l/m]
1009230	20	2.0	240	0.2
1009231	20	2.0	480	0.2

Megjegyzés	Csom.	Ár (Ft)
Uponor pe PE-Xa Q&E cső 20x2.0 / 240m 240m-es tekercsben	240 m	498,-
Uponor pe PE-Xa Q&E cső 20x2.0 / 480m 480m-es tekercsben	480 m	498,-

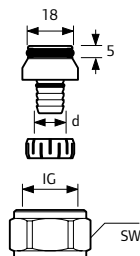
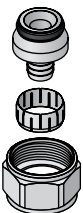

### Uponor PE-Xa csavarzat

Csatlakozó csavarzat sárgarézből, Uponor PE-Xa csövek osztóhoz való csatlakoztatására, 3/4"-os belső menetes eurokónuszos anyával. A DIN EN ISO 228-1 szabvány szerint.

Cikkszám	d [mm]	Bm [coll]	SW [mm]
1057370	20	G 3/4	30

Megjegyzés	Csom.	Ár (Ft)
Uponor PE-Xa csavarzat 20x2.0-3/4"bm ek eurokónuszos csavarzat	10 db	1.216,-

## Uponor Gipszpanel - Tartozékok

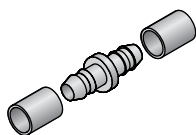

### Uponor PE-Xa Q&E toldó 9.9

Rézötvezetből készült csatlakozó idom Uponor PE-Xa csövekhez.

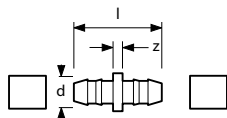

Cikkszám	d [mm]	l [mm]	z [mm]	Megjegyzés	Csom.	Ár (Ft)
1005264	9.9	34	4	Uponor PE-Xa Q&E toldó 9.9-9.9 két Q&E gyűrűvel	10 db	724,-

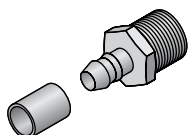

### Uponor PE-Xa Q&E külsőmenetes csatlakozó

Rézből készült idom Uponor Minitec PE-Xa 9.9. x 1.1 mm csövekhez.

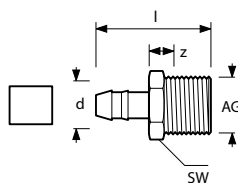

Cikkszám	d [mm]	Km [coll]	l [mm]	z [mm]	SW [mm]	Megjegyzés	Csom.	Ár (Ft)
1005265	9.9	R 1/2	39	14	22	Uponor PE-Xa 9.9 x 1.1- 1/2"km Q&E külsőmenetes csatlakozó gyűrűvel	10 db	1.647,-

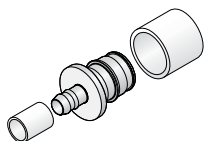

### Uponor PE-Xa Q&E szűkítő 20x9.9

Rézötvezetből készült idom Uponor PE-Xa csövek csatlakoztatására. A Q&E gyűrű az idom tartozéka.

Cikkszám	d [mm]	d1 [mm]	Megjegyzés	Csom.	Ár (Ft)
1020518	9.9	20	Uponor PE-Xa Q&E szűkítő 20 x 9.9 1db 9.9 és 1db 20 PE-X gyűrűvel	5 db	1.955,-

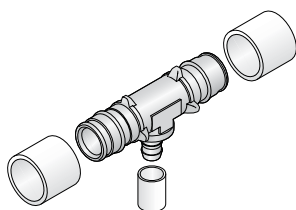

### Uponor PE-Xa Q&E szűkített T-idom 20x9.9x20

Rézötvezetből készült idom Uponor PE-Xa csövek csatlakoztatására. A Q&E gyűrű az idom tartozéka.

Cikkszám	d [mm]	d1 [mm]	d2 [mm]	Megjegyzés	Csom.	Ár (Ft)
1020524	20	9.9	20	Uponor PE-Xa Q&E szűk. T-idom 20x9.9x20 1db 9.9 és 2db 20 PE-X gyűrűvel	5 db	1.955,-



### Uponor Q&E gyűrű PE-Xa csövekhez

Q&E gyűrű Uponor PE-Xa 9.9. x 1.1 mm Q&E idomokhoz.

Cikkszám	d [mm]	Megjegyzés	Csom.	Ár (Ft)
1005263	9.9	Uponor PE-Xa Q&E gyűrű 9.9 x 1.1	10 db	39,-

## Uponor Gipszpanel - Tartozékok



### Uponor Q&E natúr gyűrű

Alapanyaga PE-X. Uponor Q&E gyűrűket kizárólag Uponor Q&E csatlakozókhoz lehet használni. A Q&E kötéstechnikát fűtésre (PN6) 16, 20, 25, 32, 40, 50, 63-as mérettartományban lehet használni.

Cikkszám	d [mm]	szín [-]	p [bar]	Megjegyzés	Csom.	Ár (Ft)
1042836	20	natúr	6+10	Uponor Q&E gyűrű útközővel 20 mm natúr Uponor PE-Xa 20 mm csőre	20 db	104,-

## Uponor TABS épületszerkezet-temperálás

Az épületszerkezet-temperálás (TABS) egy aktív hőenergiatárolásra kifejlesztett rendszer, mely az utóbbi évek-

ben viszonylag rövid idő alatt a modern építészet egy fontos elemévé vált elsősorban Európa fejlett területein. A

rendszert képező modulok (csőregiszterek) a szerkezet középpontjában helyezkednek el. A gépészeti szerelés könnyedén válik a szerkezetépítés részévé.

### Uponor TABS rendszer

- egy aktív hőtárolásra kifejlesztett rendszer, mely beépített csőregiszterek segítségével a szerkezeti betontömeg nagy hőkapacitását kihasználva biztosítja a helyiségek egyenletes hőmérsékletét.
- lehetővé teszi a helyiségekben a kellemes hőkomfort biztosítását alacsony vagy közepes hőterhelésű épületekben
- képes az alapvető hőszükséglet fedezésére is a téli időszakban
- alacsony beruházási és üzemeltetési költséggel jár

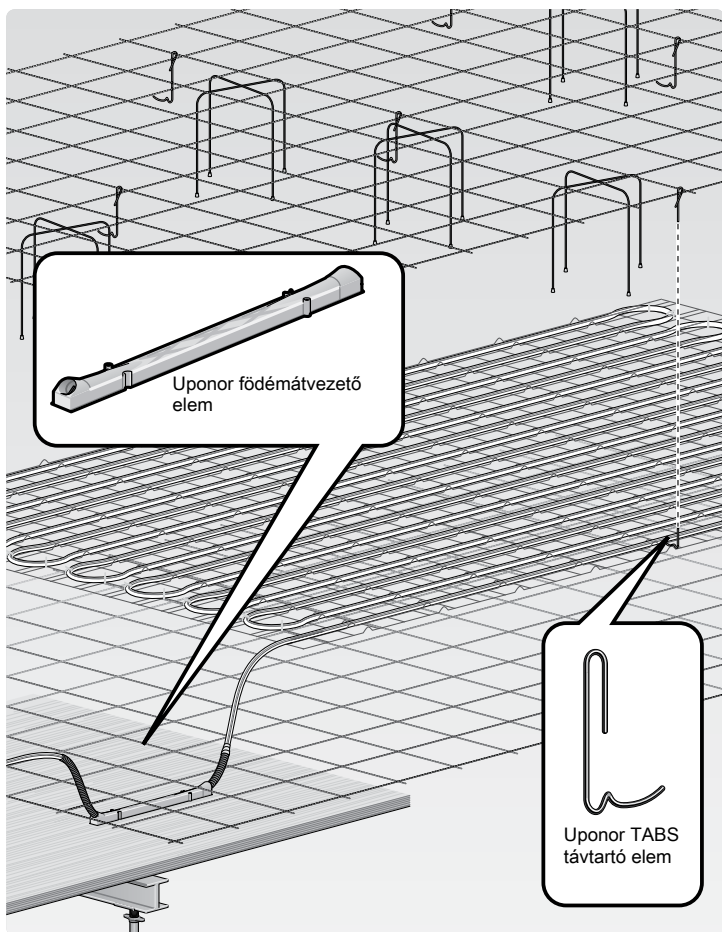

Robbantott ábra egy helyszínen szerelt Uponor TABS rendszerről

### Uponor TABS ON (felületközeleli) rendszer

- a felülethez közel szerelt rendszer nagyobb fűtési ill. hűtési hőleadással, gyorsabb reakcióidővel
- gyorsabban reagál a megváltozott hőigényre és gyorsabban képes a helyiség-hőmérséklet megváltoztatására
- akár az egész födémfelületen vagy a normál TABS rendszerrel kombinálva a nagyobb hőigényű peremzónákban is használható

A különleges műanyag csőörgzítő rendszerháló biztosítja, hogy a csöveket a megfelelő magasságban, egyenletesen pozícionáljuk pár milliméterrel a födém alsó síkja felett.

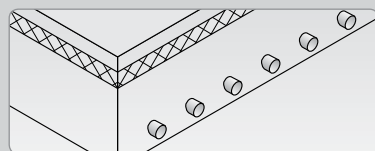

Uponor PE-Xa cső

### Uponor TABS TS - termikus dugaszolóaljzat

Épületszerkezettemperálás és más, födemen kívüli felületfűtő elem kombinálását teszi lehetővé.

- Tervezési biztonság az esetleges megnövekedő hőterhelés lefedésének előkészítésére
- További mennyezetre függesztett nagyteljesítményű hőleadó elemek csatlakoztatásának lehetősége (pl. hűtővitorlák)
- Beépített szeleppel van ellátva

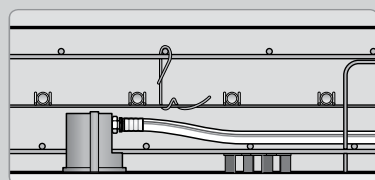

Uponor TABS TS

Uponor PE-Xa cső

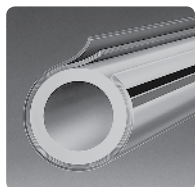

Uponor TABS speciális acélháló

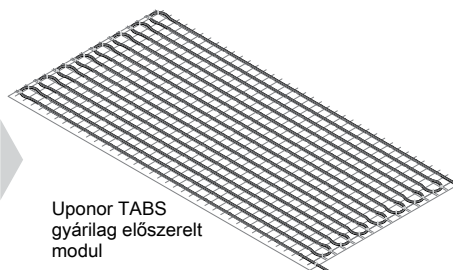
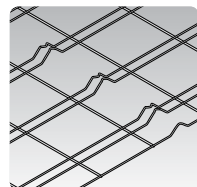

Uponor TABS gyárilag előszerelt modul

Keressen fel bennünket a tervezéssel, vagy projekttel járó részletes információkkal, költségekkel kapcsolatban

Az Uponor TABS modul összetevői

## Uponor helyiség szabályzás

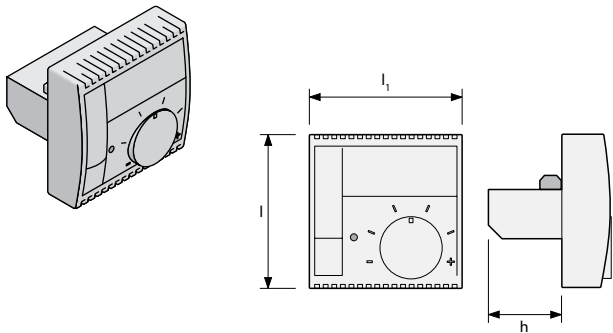

### Uponor helyiségtermostát F/H

Süllyesztett kivitelű termostát hármatpontérzékelési lehetőséggel. A TR 2/3 termostát alkalmas külön hűtési és fűtési szelep (négycsöves rendszer) ill. hűtési/fűtési szelep (kétsöves rendszer) szabályzására is. Az előbb megnevezett két üzemmód váltása egy DIP kapcsoló átállításával lehetséges. Az aktuális működési üzemmód (fűtés/hűtés/hármatpontveszély) egy színes dióda világításával követhető. Több termostát összekötésére ill. téli nyári átváltására egy kapcsolódoboz létrehozása javasolt. Működési feszültség: 24 V / 50-60 Hz  
hőmérséklettartomány: 5-30 °C  
Kapcsolási hiszterézis: 1 K  
Hőmérsékletérzékelés: NTC  
Kapcsolási kimenet: Triac, 24 V/1 A, rövid ideig 2,5 A-ig.  
Funkciók:  
Fűtés vagy hűtés  
Fűtés vagy hűtés külső átkapcsolással  
Fűtés és/vagy hűtés megvalósítása  
Szerelés: süllyesztett kivitel, a DIN 49073 szabványnak megfelelő vakolat alatti dobozban alkalmazható  
Szerelési mélység: 28 mm  
Szín: RAL 9010 törtfehér

Cikkszám	l [mm]	l1 [mm]	h [mm]	Megjegyzés	Csom.	Ár (Ft)
1000311	71	70	28	Uponor F/H szobatermostát TR2/3	1 db	31.800,-

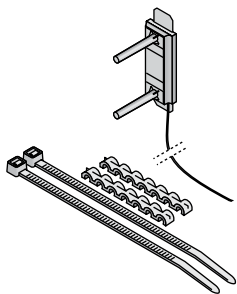

### Uponor hármatpontérzékelő

Vakolt fali vagy mennyezeti ill. csőre szerelt alkalmazáshoz. Érzékeli a hármatponthoz közeli állapotot az elektromos ellenállásának megváltozásával. Ezt az ellenállásváltozást pedig a TR 2/3 termostát képes fogadni, mely zárja a a hűtési szelepet elkerülve ezzel a hűtési felületeken a kondenzáció megjelenését. A TF 3 PR hármatpontérzékelő vakolt felületekhez és csővezetékre szereléshez alkalmazható.  
Szerelés: vakolattal ellátandó mennyezetre, falra ill. csővezetékre.

Cikkszám	l [mm]	w [mm]	h [mm]	Megjegyzés	Csom.	Ár (Ft)
1000312	70	20	7	Uponor hármatpontérzékelő TF 3 PR	1 db	18.240,-

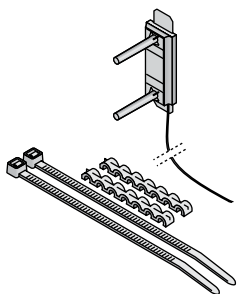

### Uponor hármatpontérzékelő

Gipszkartonnal borított, ill. fémkazettás álmennyezeti alkalmazáshoz. Érzékeli a hármatponthoz közeli állapotot az elektromos ellenállásának megváltozásával. Ezt az ellenállásváltozást pedig a TR 2/3 termostát képes fogadni, mely zárja a a hűtési szelepet elkerülve ezzel a hűtési felületeken a kondenzáció megjelenését. A TF 3 GM hármatpontérzékelő gipszkartonnal borított felületekhez, ill fémkazettás álmennyezetekhez alkalmazható.  
Szerelés: gipszkarton álmennyezetre/falra, ill. fémkazettás álmennyezetre.

Cikkszám	l [mm]	w [mm]	h [mm]	Megjegyzés	Csom.	Ár (Ft)
1000313	70	20	7	Uponor hármatpontérzékelő TF 3 GM	1 db	18.240,-

## Uponor helyiségszabályzás

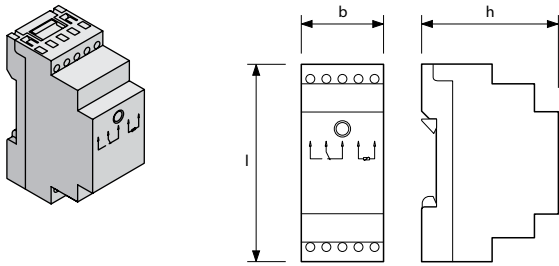

### Uponor harmatpontérzékelő konverter

Értékeli a harmatpontérzékelőtől kapott információt. A beérkező jel alapján egy nyit/zár kapcsolás a kimenő jel, annak függvényében, hogy van-e harmatpontveszély. Ezt a megoldást alkalmazhatjuk idegen vagy más épületfelügyeleti rendszerekkel való összekapcsoláskor. Egy harmatpont konverter max. 5 db harmatpontérzékelőt képes fogadni.

Működési feszültség: 24 V / 50-60 Hz

Kimenet: potenciálmentes kapcsolás, max. kimeneti kapcsolási feszültség: 48 V~/60 V DC (váltóáram)

Szerelés: Automatika szekrénybe vagy elektromos elosztósínré.

Cikkszám	l [mm]	w [mm]	h [mm]	Megjegyzés	Csom.	Ár (Ft)
1000314	85	36	60	Uponor harmatpont-konverter TK 1 PF	1 db	21.420,-

## Uponor 3D szabályzó



### Uponor C-46 climate controller hőtermelőoldali szabályzó

Időjárásfüggő előremenő hőmérséklet szabályzás felületfűtésre. A C-46 hőtermelőoldali szabályzó képes a C-56 hőleadóoldali helyiségszabályzóval egy buszrendszeren keresztüli kommunikációra.

A következő elemekből áll:

- C-46 climate controller - hőtermelőoldali szabályzó
- Vezetékes külső hőmérséklet érzékelő
- Vezetékes előremenő hőmérséklet érzékelő

Opciók:

- Antenna modul rádiós termosztátok csatlakoztatására
- Vezetékes belső hőmérséklet érzékelő
- Vezetékes visszatérőhőmérséklet érzékelő

Általános funkciók:

- A telepítőmenü könnyű és gyors beállítást tesz lehetővé
- Gyorsmenü az alapbeállítások könnyű eléréséhez
- C-56 szabályzótól egy buszon keresztüli adatokat kap a helyiségekből (hőleadói oldaltól)
- Rendszerinformációk, Fűtés/Hűtés státusz, ECO (csökkentett) mód, stb. szintén a buszon keresztül elérhető a helyiségekből
- Automatikus téli nyári időátállítás
- ECO/Komfort időprogram a szabályzóban ha nincs interface (I-76) a rendszerben
- Feszültségkiesés esetén 8 órán keresztül megtartja az óra-beállítást
- hibajelzés/lista
- Szivattyúkapcsolás biztosítékkal
- 24V-os termikus állás szabályzókat vagy mozgatómotorokat, vagy fordulatszám szabályzású szivattyút is tud kezelni
- Fűtés hűtés átkapcsolási lehetőséggel (bemenetként) vagy hőolvasztás lehetőség
- Fűtés hűtés parancs (kimenetként) vagy páratartalom csökkentő parancs vagy hibajelküldés
- belső hőmérséklet érzékelő fogadása
- külső hőmérséklet érzékelő fogadása
- előremenő hőmérséklet érzékelő fogadása
- visszatérő hőmérséklet érzékelő fogadása

Tartozékok:

Külső hőmérséklet érzékelő (5m kábellel), Előremenő hőmérséklet érzékelő (4m kábellel), szerelési segédanyagok

Cikkszám	l [mm]	w [mm]	h [mm]	Megjegyzés	Csom.	Ár (Ft)
1047844	174	106	80	Uponor C-46 climate controller	1 db	187.000,-

## Uponor 3D szabályzó



### Uponor climate controller C-46 hőtermelőoldali szabályzó hűtés kiegészítéssel

Időjárásfüggő előremenő hőmérséklet szabályzás felülettűtésre és hűtésre.

A C-46 hőtermelőoldali szabályzó képes a C-56 hőleadóoldali helyiségszabályzóval egy buszrendszeren keresztüli kommunikációra.

A következő elemekből áll:

- C-46 climate controller - hőtermelőoldali szabályzó
- Antenna
- Vezetéknélküli harmatpontérzékelő H-56
- Vezetékes külső hőmérséklet érzékelő
- Vezetékes előremenő hőmérséklet érzékelő

Opciók:

- Vezetékes belső hőmérséklet érzékelő
- Vezetékes visszatérőhőmérséklet érzékelő
- További max. 5 db vezetéknélküli harmatpontérzékelő

Általános funkciók:

- A telepítőmenü könnyű és gyors beállítást tesz lehetővé
- Gyorsmenü az alapbeállítások könnyű eléréséhez
- C-56 szabályzótól egy buszon keresztüli adatokat kap a helyiségekből (hőleadói oldaltól)
- Rendszerinformációk, Fűtés/Hűtés státusz, ECO (csökkentett) mód, stb. szintén a buszon keresztül elérhető a helyiségekből
- Automatikus téli nyári időátállítás
- ECO/Komfort időprogram a szabályzóban ha nincs interface (I-76) a rendszerben
- Feszültségkiesés esetén 8 órán keresztül megtartja az óra-beállítást
- hibajelzés/lista
- Szivattyúkapcsolás biztosítókkal
- 24V-os termikus állás szabályzókat vagy mozgatómotorokat, vagy fordulatszám szabályzású szivattyút is tud kezelni
- Fűtés hűtés átkapcsolási lehetőséggel (bemenetként) vagy hőolvasztás lehetőség
- Fűtés hűtés parancs (kimenetként) vagy páratartalom csökkentő parancs vagy hibajelküldés
- belső hőmérsékletérzékelő fogadása
- külső hőmérsékletérzékelő fogadása
- előremenő hőmérsékletérzékelő fogadása
- visszatérő hőmérsékletérzékelő fogadása

Harmatpontérzékelő H-56:

- vezeték nélküli harmatpontérzékelő elemkimerülés jelzéssel
- elemekkel és szerelőkészlettel
- C-46 szabályzóhoz csatlakoztatható rádiójellel az antennán keresztül, vagy pedig a C-56 rádiós szabályzón keresztül

Cikkszám	l [mm]	w [mm]	h [mm]	Megjegyzés	Csom.	Ár (Ft)
1047845	174	106	80	Uponor climate controller C-46 hőtermelőoldali szabályzó hűtés kiegészítéssel	1 db	239.000,-

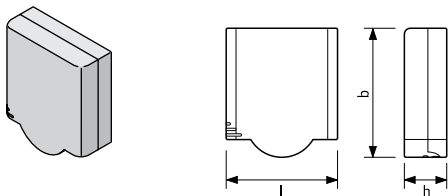

### Uponor rádiós harmatpontérzékelő H-56

- vezeték nélküli harmatpontérzékelő elemkimerülés jelzéssel
- elemekkel és szerelőkészlettel
- C-46 szabályzóhoz csatlakoztatható rádiójellel az antennán keresztül, vagy pedig a C-56 rádiós szabályzón keresztül

Cikkszám	l [mm]	w [mm]	h [mm]	Megjegyzés	Csom.	Ár (Ft)
1047846	72	72	21	Uponor rádiós harmatpontérzékelő H-56	1 db	24.000,-



## Uponor 3D szabályzó

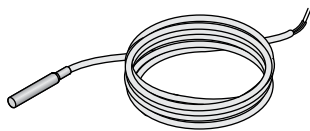

### Uponor előremenő vagy visszatérő hőmérsékletérzékelő C-46 szabályzóhoz

- Közvetlen csatlakozás a C-46 szabályzóhoz
- Érzékelő 4m kábellel

Megjegyzés: A visszatérő hőmérséklet érzékelő csak az átlagos közeghőmérséklet ellenőrzéséhez kell.

Cikkszám	Megjegyzés	Csom.	Ár (Ft)
1047847	Uponor előrem. v. visszatérő hőm. érz. C-46 szabályzóhoz	1 db	10.820,-



### Uponor külső vagy belső hőmérséklet érzékelő C-46 szabályzóhoz

- Közvetlen csatlakozás a C-46 szabályzóhoz
- Összekötőkábel meghosszabítására szükség lehet.

Cikkszám	Megjegyzés	Csom.	Ár (Ft)
1047848	Uponor külső vagy belső hőm. érzékelő C-46 szabályzóhoz	1 db	15.110,-

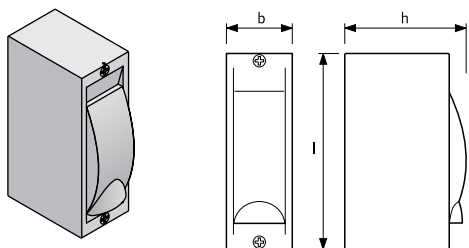

### Uponor relé fűtés/hűtés

Központi egységek automatikus fűtés/hűtés átkapcsolására külső jel segítségével.

Cikkszám	U [V]	l [mm]	w [mm]	h [mm]	Megjegyzés	Csom.	Ár (Ft)
1000516	24	160	50	95	Uponor relé fűtés/hűtés 24 V	1 db	24.130,-
1000517	230	160	50	95	Uponor relé fűtés/hűtés 230V	1 db	25.194,-



### Uponor KNX media coupler R-76

C-56 rádiós szabályzó csatlakoztatására szolgál szabványos KNX buszrendszerhez.

Az eszköz interfészként működik a C-56 rádós szabályzó és a KNX vezetékbuszrendszer közt.

CE jelölés  
IP 30 védelem

Cikkszám	l [mm]	w [mm]	h [mm]	Megjegyzés	Csom.	Ár (Ft)
1045571	203	75	26.5	Uponor R-76 KNX media coupler	1 db	82.920,-



### Uponor keverőszelep mozgatómotor 24V

Keverőszelepre szerelt mozgatómotor C-46 hőtermelőoldali szabályzóval történő használatra. 24V-os állásszabályzóval. Vezérlőjel: 0-10V. Külső tápfeszültség szükséges.

Cikkszám	Megjegyzés	Csom.	Ár (Ft)
1002356	Uponor keverőszelep mozgatómotor 24V 0-10V vezérlőfeszültséggel	1 db	71.300,-

## Uponor 3D szabályzó



### Uponor dugvillás tápfeszültség csatlakozó

230V/24V feszültségtranzformáló, dugvillás tápfeszültség csatlakozó keverőszelepek 0-10V-os mozgatómotorjaihoz.

Cikkszám	Megjegyzés	Csom.	Ár (Ft)
1048763	Uponor tápfeszültség csatlakozó 230/24V C-46 szabályzó keverőszelep motorjához	1 db	4.080,-

## Uponor 3D szabályzó tartozékok

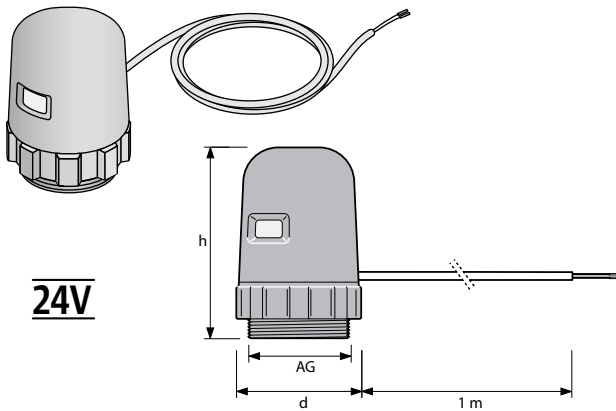

### Uponor állásszabályzó 24 V

24 V-os feszültséggel üzemelő beavatkozóelem, Uponor műanyag osztó-gyűjtő beépített szelepeinek a zárását ill. nyitását hajtja végre az Uponor szabályzó utasítása alapján. Használaton kívüli állapotban zárt, fejjel lefelé is szerelhető. Teljeskörű csepp védelemmel (IP54) ellátott. 60°C üzemi hőmérsékletig. Csatlakozás: külsőmenetes M30 x 1.5 mm. Magasság: 54 mm.

Cikkszám	Km_m [-]	d [mm]	h [mm]	U [V]	P [W]	Megjegyzés	Csom.	Ár (Ft)
1000138	30x1.5	40	54	24	< 2	Uponor állásszabályzó 24V M30x1.5 km Uponor műanyag osztóra, M30x1.5 km	1 db	8.049,-

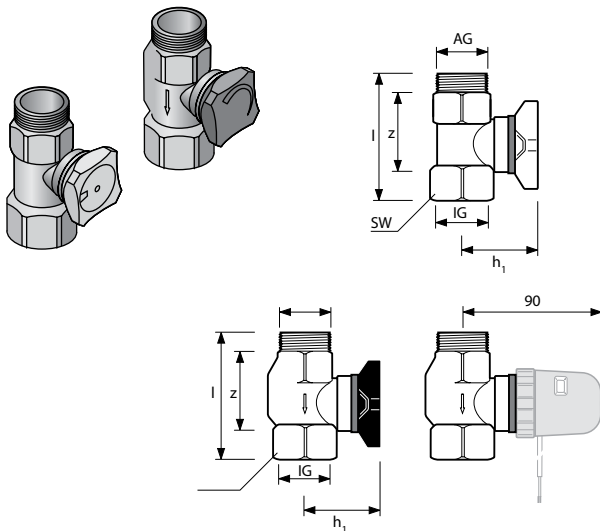

### Uponor műanyag osztó-gyűjtő csatlakozó szelepkészlet

Szelepkészlet az osztó és a gyűjtő beállításához ill. elzárásához külső- belső menetes kivitelben. A visszatérő szelepre Uponor állásszabályzó is szerelhető. Zónaszabályzásra is alkalmazható.

Cikkszám	l [mm]	h1 [mm]	z [mm]	Km [coll]	Bm [coll]	SW [mm]	Megjegyzés	Csom.	Ár (Ft)
1005100	80	50	45	G 1	Rp 1	38	Uponor mű. osztó-gyűjtő csatl. szelepk. csatlakozó szelepkészlet 1"bm/1"km	1 klt.	12.563,-

## Uponor szerszámok - csővágók



### Uponor csővágó olló 25 mm-ig

Uponor csövekhez, 25 mm-es külső átmérőig.

Cikkszám	d [mm]	Megjegyzés	Csom.	Ár (Ft)
1001369	- 25	Uponor csővágó olló PEX csövekhez 25 mm-ig	1 db	3.734,-

## Uponor PE-Xa Q&E tágitószerszámok, tartozékok

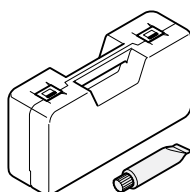
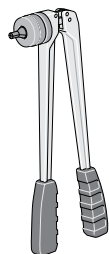

### Uponor Minitec tágitószerszám

Komplett szerszám műanyag dobozban: szerszám, kenőzsír, (kolloidos grafit zsír), tágitó fej Uponor PE-Xa 9.9 x 1.1 csövekhez.

Cikkszám	Megjegyzés	Csom.	Ár (Ft)
1006247	Uponor Minitec kézi tágitószerszám PE-Xa Q&E 9.9x1.1mm csövekhez	1 klt.	39.900,-



### Uponor kéziszerszám komplett

Komplett készlet műanyag dobozban; szerszám, kenőzsír, szerelési útmutató és tágitófejek (ld. Megjegyzés).

Cikkszám	d [mm]	Megjegyzés	Csom.	Ár (Ft)
1004064	16/20/25	Uponor komplett kéziszerszám 16/20/25 PEX+eval fejekkel (víz, fűtés)	1 db	59.000,-



### Uponor Q&E Li-ion akkumulátoros szerszám

Akkumulátoros tágitószerszám 40mm-ig műanyag dobozban, 100ml kenőzsírral (Molykote G-n plus), akkutöltővel (230 V), két akkumulátorral (Li-ion), használati útmutatóval, de tágitófejek nélkül. Súly : 7,7 kg.

Cikkszám	U [V]	Megjegyzés	Csom.	Ár (Ft)
1046740	14.4	Uponor Q&E Li-ion akkumulátoros szerszám 40 mm-ig	1 klt.	219.000,-

## Uponor PE-Xa Q&E tágitószerszámok, tartozékok



### Uponor Q&E töltő Li-ion

230 V AC 50 Hz/16,5 V, 4A, 100W, CE-szabványos dugvilla

Cikkszám	U [V]	Megjegyzés	Csom.	Ár (Ft)
1046739	230	Uponor Q&E akkus szerszám töltő Li-ion 1046740 cikkszámú szerszámhoz	1 db	21.000,-



### Uponor Q&E Li-ion tartalék akkumulátor

14,4 V, 2,4 Ah

Cikkszám	Megjegyzés	Csom.	Ár (Ft)
1046738	Uponor Q&E Li-ion tartalék akkumulátor a 1046740 cikkszámú szerszámhoz	1 db	36.000,-



### Uponor Q&E kézi / akkumulátoros tágitófejek

Használható az Uponor Q&E kézi és Q&E akkumulátoros géphez evalPEX ill. pePEX csövek szereléséhez.

Cikkszám	d [mm]	s [mm]	Megjegyzés	Csom.	Ár (Ft)
1006250	9.9	1.1	Uponor Q&E tágitófej 9.9x1.1	1 db	10.990,-



### Uponor Q&E tágitófej S5 (PN6)

Q&E tágitófejek fűtési (PN6) csövekhez és (S5) idomokhoz. A "H" jelölés nélküli tágitófejeket a kézi ill. az akkumulátoros szerszámmal is lehet használni. A "H" jelöléssel ellátott tágitófejeket a az akkumulátoros és a hidraulikus szerszámmal lehet használni.

Cikkszám	d [mm]	s [mm]	Típus [-]	Megjegyzés	Csom.	Ár (Ft)
1001373	20	2.0	20x2	Uponor Q&E tágitófej 20x2.0	1 db	11.820,-
1001374	25	2.3	25x2.3	Uponor Q&E tágitófej 25x2.3	1 db	11.820,-
1004030	20	2.0	H 20x2.0/1.9	Uponor Q&E tágitófej H20x2.0 Akkumulátoros/hidraulikus Q&E géphez	1 db	11.820,-
1001376	25	2.3	H 25x2.3	Uponor Q&E tágitófej H25x2.3 Akkumulátoros/hidraulikus Q&E géphez	1 db	11.820,-



### Uponor grafit zsír Q&E tágitófejhez

Kolloid grafitos zsír, Uponor Q&E szerszámokhoz.

Cikkszám	Megjegyzés	Csom.	Ár (Ft)
1008334	Uponor grafitos kenőzsír 100g/tubus Uponor tágitószerszámokhoz	20 db	590,-



### Uponor Q&E revolver adapter 16-32mm-ig

Kézi ill. akkumulátoros Q&E szerszámra szerelhető revolver adapter, mely biztosítja az erre szerelendő Q&E tágitófejek automatikus elfordulását.

Cikkszám	Megjegyzés	Csom.	Ár (Ft)
1038188	Uponor Q&E revolver adapter 16-32 tágitásnál automatikusan forgó adapter	1 db	24.000,-

## Cikk-kereső

Cikkszám	egység	Oldal	Cikkszám	egység	Oldal	Cikkszám	egység	Oldal
1000138	db	42	1023007	db	9, 23	1038188	db	44
1000297	db	29	1023008	db	9, 23	1042836	db	10, 36
1000298	db	29	1023011	db	10	1042840	db	10, 23
1000299	db	29	1023012	db	10, 23	1042942	db	30
1000300	db	29	1023013	db	10, 23	1042943	db	30
1000311	db	38	1023448	m	9, 23	1042944	db	30
1000312	db	38	1030134	db	13	1042945	db	30
1000313	db	38	1030135	klt.	14	1042946	db	30
1000314	db	39	1033625	m	16	1042947	db	31
1000516	db	41	1033626	m	16	1044809	db	32
1000517	db	41	1033628	m	17	1044810	db	32
1001212	m	12,20,25	1033629	m	17	1044811	db	32
1001230	db	11,19,25	1033630	m	17	1044812	db	32
1001369	db	43	1033631	db	16	1045315	db	27
1001373	db	44	1033632	db	16	1045316	db	28
1001374	db	44	1033633	db	16	1045317	db	27
1001376	db	44	1033634	db	16	1045318	db	28
1002356	db	41	1033635	db	16	1045319	db	31
1004030	db	44	1033636	db	16	1045320	db	31
1004064	db	43	1033637	db	16	1045323	db	32
1005100	klt.	42	1033638	db	16	1045324	db	32
1005263	db	35	1033639	db	16	1045325	db	28
1005264	db	35	1033640	db	16	1045326	db	29
1005265	db	35	1033641	db	16	1045327	m	29
1005284	db	24	1033642	db	16	1045328	db	29
1005286	db	24	1033643	db	16	1045571	db	41
1005287	db	11, 19	1033644	db	16	1045813	klt.	12
1005289	db	11	1033645	db	16	1045815	klt.	13
1005290	m	10, 19	1033646	db	16	1045816	klt.	13
1005291	db	10, 19	1033647	db	16	1046738	db	44
1005295	db	21	1033648	db	17	1046739	db	44
1005296	db	21	1033649	db	17	1046740	klt.	43
1005297	db	21	1033650	db	17	1046748	klt.	24
1005298	db	21	1033652	db	17	1046749	klt.	25
1005358	m	10	1033653	db	17	1047319	db	34
1005372	db	11, 19	1033654	db	17	1047320	db	34
1006247	klt.	43	1033656	db	17	1047321	db	34
1006250	db	44	1033657	db	17	1047615	m	9, 23
1008334	db	44	1033659	db	18	1047618	m	9, 23
1008671	db	9, 23	1033660	db	18	1047844	db	39
1008932	db	9	1033661	db	18	1047845	db	40
1009006	db	11,20,25	1033662	db	18	1047846	db	40
1009222	db	11, 19	1033663	db	18	1047847	db	41
1009230	m	9, 34	1033664	db	18	1047848	db	41
1009231	m	9, 34	1033666	db	18	1048763	db	42
1020506	db	34	1033667	db	18	1057370	db	34
1020518	db	35	1033668	db	18			
1020524	db	35	1033672	db	17			
1022341	m	16	1033673	db	18			
1022983	db	32	1033675	db	18			
1022984	db	32	1033676	db	18			
1022985	db	30	1033678	db	17			
1022986	db	30	1033689	db	21			
1022988	db	30	1033691	db	20			
1023006	db	9	1035807	db	20			





## **Uponor – az Ön szakértő partnere**

Az Uponor cég vezető gyártója a kereskedelmi-, ipari létesítmények, valamint a lakóházak vízellátási és fűtési rendszereinek szerte Európában és Észak-Amerikában, és emellett piacvezető az ipari ill. közművezetékek terén az Észak-Európai országokban is. Az Uponor főbb alkalmazási területei a sugárzó fűtés – hűtés (Indoor Climate) és a vízellátási, radiátoros fűtési műanyagcső hálózattal kapcsolatos megoldások.

Az Uponor Kft. felelős a cég magyarországi kereskedelmi tevékenységéért.

**Uponor. Simply more.**

**Uponor Épületgépészeti Kft.**

1117 Budapest, Budafoki u. 56.

**T** (1)203-3611

**F** (1)203-3617

**E** [info.hungary@uponor.hu](mailto:info.hungary@uponor.hu)

**W** [www.uponor.hu](http://www.uponor.hu)

**Uponor**  
simply more